



Dell B2360d-dn Laserprinter Brugervejledning



Marts 2014

www.dell.com | dell.com/support/printers

Varemærker

Oplysningerne i dette dokument kan ændres uden forudgående varsel.

© 2014 Dell, Inc. Alle rettigheder forbeholdes.

Enhver form for kopiering af dette materiale uden skriftlig tilladelse fra Dell Inc. er strengt forbudt.

Varemærker, der er anvendt i denne tekst: *Dell*, *DELL*-logoet, *Inspiron*, *Dell Precision*, *Dimension*, *OptiPlex*, *Latitude*, *PowerEdge*, *PowerVault*, *PowerApp* og *Dell OpenManage* er varemærker, som tilhører Dell Inc.; *Intel*, *Pentium* og *Celeron* er registrerede varemærker, som tilhører Intel Corporation, *Microsoft* og *Windows* er registrerede varemærker, som tilhører Microsoft Corporation; *AirPrint* og *AirPrint*-logoet er varemærker, der tilhører Apple, Inc.

Andre varemærker og varenavne bruges muligvis i dette dokument til at henvise til de enheder, der påberåber sig rettighederne til mærkerne og navnene eller til deres produkter. Dell Inc. fraskriver sig enhver ejendomsret til varemærker og handelsnavne bortset fra sine egne.

Indhold

Sikkerhedsoplysninger.....	5
Lær om printeren.....	7
Sådan finder du oplysninger om printeren.....	7
Valg af placering til printeren.....	8
Printerkonfigurationer.....	9
Brug af printerens kontrolpanel.....	11
Betydningen af farverne på dvaleknappen og indikatorlys.....	12
Brug af Embedded Web Server.....	12
Brug af hjælpeprogram til lokal printer.....	13
Yderligere printerinstallationer.....	14
Installation af interne optioner.....	14
Installere hardwareindstillinger.....	17
Tilslutning af kabler.....	18
Opsætning af printersoftware.....	19
Netværkstilslutning.....	20
Kontrol af printerens indstillinger.....	24
Ilægning af papir og specialmedier.....	26
Angivelse af papirstørrelse og -type.....	26
Konfiguration af indstillinger til papirstørrelsen Universal.....	26
Brug af standardbakken og papirstop.....	27
Ilægning i skuffer.....	27
Ilægning af papir i flerformålsarkføderen.....	31
Skuffesammenkædning og fjernelse af skuffesammenkædning.....	34
Vejledning til papir og specialmedier.....	37
Retningslinjer for papir.....	37
Brug af specialmedier.....	40
Opbevaring af papir.....	42
Understøttede papirstørrelser, -typer og -vægt.....	42
Udskriver.....	45
Udskrive et dokument.....	45

Udskrive fra en mobil enhed.....	46
Udskrivning af oplysningssider.....	47
annullering af et udskriftsjob.....	47
Beskrivelse af printermenuer.....	48
Liste over menuer.....	48
Papirmenu.....	48
Menuen Rapporter.....	56
Netværk/Porte, menu.....	57
Menuen Sikkerhed.....	64
Menuen Indstillinger.....	65
Sparer penge og redder miljøet.....	76
Spare papir og toner.....	76
Spare energi.....	76
Genbrug.....	79
Sikring af printeren.....	80
Brug af sikkerhedslåsen.....	80
Erklæring om flygtighed.....	80
Slette harddiskens flygtige hukommelse.....	80
Slette harddiskens ikke-flygtige hukommelse.....	81
Find oplysninger om printersikkerhed.....	81
Vedligeholdelse af printeren.....	82
Rengøring af printeren.....	82
Kontrol af status for dele og forbrugsstoffer.....	82
Anslået antal sider tilbage.....	83
Bestilling af forbrugsstoffer.....	83
Opbevaring af forbrugsstoffer.....	83
Udskiftning af forbrugsstoffer.....	84
Flytning af printeren.....	88
Styring af printeren.....	90
Administrere printerbeskeder.....	90
Åbne statusovervågningscenter.....	90
Adgang til fjernkontrolpanel.....	90
Visning af rapporter.....	91

Konfiguration af meddelelser om forbrugsstoffer fra Embedded Web Server.....	91
Kopiering af printerindstillinger til andre printere.....	92
Gendannelse af fabriksindstillinger.....	92
Oprettelse af en PIN-kode til printerens kontrolpanel.....	93
Fjerne papirstop.....	94
Undgå papirstop.....	94
Om meddelelser om papirstop og papirstoppets placering.....	95
Papirstop, frontpanel [20y.xx].....	96
Papirstop, bagpanel [20y.xx].....	99
Papirstop, standardbakke [20y.xx].....	100
Papirstop, træk bk. 1 ud. Skub blå klap ned. [23y.xx].....	101
Papirstop, bakke [x] [24y.xx].....	103
Papirstop, MP-arkføder [250.xx].....	103
Fejlfinding.....	105
Beskrivelse af printermeddelelserne.....	105
Løsning af printerproblemer.....	114
Løsning af udskrivningsproblemer.....	119
Embedded Web Server kan ikke åbne.....	140
Kontakte teknisk support.....	142
Appendiks.....	143
Indeks.....	145

Sikkerhedsoplysninger

Tilslut netledningen til en lettilgængelig stikkontakt med korrekt jordforbindelse i nærheden af produktet.

Placer og brug ikke dette produkt i nærheden af vand eller i våde omgivelser.

 **FORSIGTIG! RISIKO FOR SKADE:** Dette produkt indeholder en laserenhed. Det kan medføre farlig eksponering for laserstråler, hvis man bruger andre knapper eller laver andre justeringer eller benytter andre fremgangsmåder end de, der er specificeret i Brugerhåndbogen.

I produktet anvendes en udskriftprocedure, hvorved udskriftsmediet opvarmes, og varmen kan medføre, at mediet udsender dampe. Læs afsnittet i brugervejledningen, der beskriver retningslinjerne for valg af udskriftsmedie, så du undgår skadelige dampe.

 **FORSIGTIG! RISIKO FOR SKADE:** Litiumbatteriet i dette produkt er ikke beregnet til at blive udskiftet. Der er fare for eksplosion, hvis et litiumbatteri udskiftes forkert. Forsøg ikke at genoplade, destruere eller skille et litiumbatteri ad. Brugte litiumbatterier skal bortskaffes i overensstemmelse med producentens instruktioner og lokale retningslinjer.

 **FORSIGTIG! RISIKO FOR SKADE:** Før du flytter printeren, skal du følge disse retningslinjer for at forebygge personskader eller skader på printeren:

- Sluk printeren med afbryderknappen, og tag netledningen ud af stikkontakten.
- Tag alle ledninger og kabler ud af printeren, inden du flytter den.
- Hvis der er installeret en valgfri skuffe, skal den fjernes fra printeren. For at fjerne den valgfri skuffe skal du skubbe låsemekanismen på skuffens højre side ind mod skuffens forside, indtil den *klikker* på plads.
- Brug håndtagene på begge sider af printeren til at løfte den med.
- Undgå at holde fingrene under printeren, når du sætter den ned.
- Før du stiller printeren op, skal du sørge for, at der er tilstrækkeligt frirum omkring den.

Brug kun den netledning, der leveres sammen med dette produkt, eller en erstatningsnetledning, som er godkendt af producenten.

 **FORSIGTIG! VARM OVERFLADE:** Printeren kan være varm indvendig. For at formindske risikoen for skader pga. en varm komponent skal overfladen køle ned, før du rører den.

 **FORSIGTIG! RISIKO FOR ELEKTRISK STØD:** Hvis du åbner styreenheden eller installerer ekstra valgfri hardware- eller hukommelsesenheder, efter at du har installeret printeren, skal du slukke printeren og tage netledningen ud af stikkontakten, før du fortsætter. Hvis du har andre enheder tilsluttet printeren, skal du også slukke for dem og frakoble alle kabler til printeren.

 **FORSIGTIG! RISIKO FOR ELEKTRISK STØD:** Kontroller, at alle eksterne tilslutninger, f.eks. Ethernet-tilslutninger og tilslutninger til telefonsystemer, er sat korrekt i de markerede plug-in-porte.

Dette produkt er udviklet, testet og godkendt til at opfylde strenge, globale sikkerhedsstandarder under brug af bestemte producenters komponenter. Nogle af delenes sikkerhedsfunktioner er ikke altid tydelige. Producenten er ikke ansvarlig for brugen af andre erstatningsdele.

 **FORSIGTIG! RISIKO FOR SKADE:** Du må ikke skære netledningen, sno den, binde den sammen, mase den eller sætte tunge genstande på den. Der må ikke fjernes noget fra netledningen, og den må ikke udsættes for tryk. Netledningen må ikke sidde i klemme mellem genstande, f.eks. møbler og vægge. Hvis en af disse ting sker, er der risiko for fare eller elektriske stød. Kontroller jævnligt, om der er tegn på disse problemer med netledningen. Fjern netledningen fra stikkontakten, før du undersøger den.

Service og reparationer, som ikke er beskrevet i brugerdokumentationen, skal udføres af en servicemedarbejder.

 **FORSIGTIG! RISIKO FOR ELEKTRISK STØD:** Tag netledningen ud af stikkontakten, og fjern alle kabler fra printeren, før du går videre, for at reducere risikoen for elektrisk stød, når du skal rengøre printerens ydre.

 **FORSIGTIG! RISIKO FOR SKADE:** Isæt hver enkelt bakke separat for at reducere risikoen for, at udstyret bliver ustabil. Sørg for, at alle andre bakker er lukkede.

 **FORSIGTIG! RISIKO FOR ELEKTRISK STØD:** Undlad at installere dette produkt eller foretage tilslutninger af kabler eller af elektriske tilslutninger af nogen art, f.eks. af faxfunktionen, netledningen eller telefonen, når det lyner.

GEM DISSE INSTRUKTIONER.

Lær om printeren

Sådan finder du oplysninger om printeren

Hvad leder du efter?	Find det her
Vejledning i indledende setup: <ul style="list-style-type: none"> • Tilslutning af printeren • Installation af printersoftwaren 	Opsætningsvejledning – Opsætningsvejledningen blev leveret sammen med printeren.
Yderligere konfiguration og vejledning til brug af printeren: <ul style="list-style-type: none"> • Valg og lagring af papir og specialmedier • Ilægning af papir • Konfiguration af printerindstillinger • Visning og udskrivning af dokumenter og fotos • Konfiguration og brug af printersoftwaren • Konfigurere printeren på et netværk • Pleje og vedligeholdelse af printeren • Fejlfinding og problemløsning 	<i>Betjeningsvejledning</i> og <i>Oversigtsvejledning</i> – Vejledningerne kan være tilgængelige på cd'en <i>Software og dokumentation</i> . Du kan finde flere oplysninger på vores websted på www.dell.com/support/manuals .
Vejledning til: <ul style="list-style-type: none"> • Tilslutning af printeren til et Ethernet-netværk • Fejlfinding i problemer med printerforbindelse 	<i>Netværksvejledning</i> – Åbn cd'en <i>Software og dokumentation</i> , og navigér derefter til: Dokumentation > Brugervejledning og andre publikationer > Netværksvejledning
Hjælp til brug af printersoftwaren	Hjælp til Windows eller Mac – Åbn et printersoftwareprogram eller en applikation, og klik derefter på Hjælp . Klik på  for at få vist kontekstafhængige oplysninger. Bemærkninger: <ul style="list-style-type: none"> • Hjælp installeres automatisk sammen med printersoftwaren. • Printersoftwaren findes i mappen med printerprogrammet eller på skrivebordet, afhængigt af operativsystemet.
De seneste supplerende oplysninger, opdateringer og teknisk support: <ul style="list-style-type: none"> • Dokumentation • Driverdownloads • Produktopgraderinger • Serviceopkalds- og reparationsoplysninger • Ordrestatus • Livechat-support • E-mail-support • Stemmeunderstøttelse 	Dells supportwebsted – www.dell.com/support/printers Supporttelefonnumre og åbningstider for dit land eller område findes på supportwebstedet. Hav følgende oplysninger klar, når du kontakter support, så de kan betjene dig hurtigere: <ul style="list-style-type: none"> • Servicemærke • Ekspreservicekode Bemærk! Servicemærket og ekspreservicekoden er angivet på mærkater på din printer.

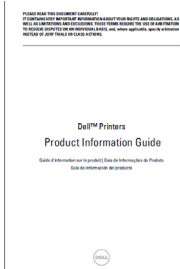
Hvad leder du efter?	Find det her
<ul style="list-style-type: none"> • Software og drivere – Certificerede drivere til printeren og installationsprogrammer til Dell-printersoftware • Vigtigt-filer - Seneste nyheder om tekniske ændringer eller avanceret, teknisk referencemateriale, der henvender sig til erfarne brugere og teknikere 	Cd'en <i>Software og dokumentation</i>
<ul style="list-style-type: none"> • forbrugsstoffer og tilbehør til printeren • Patroner til udskiftning 	Webstedet for Dell-printerforbrugsstoffer – www.dell.com/printers Du kan købe forbrugsstoffer til printeren online, via telefon eller hos udvalgte forhandlere.
<ul style="list-style-type: none"> • Sikkerhedsoplysninger som forberedelse til betjening af printeren • Lovgivningsmæssige oplysninger • Garantioplysninger 	<p><i>Produktoplysninger</i></p>  <p>Bemærk! <i>Produktoplysninger</i> er muligvis ikke tilgængelig i dit land eller område.</p>

Valg af placering til printeren

Når du vælger en plads til printeren, skal du sørge for, at der er tilstrækkeligt med plads til at kunne åbne skuffer, paneler og døre. Hvis du regner med at installere hardwareekstraudstyr, så skal du også sørge for rigelig plads til dette. Det er vigtigt at:

- Placer printeren nær en lettilgængelig stikkontakt med korrekt jordforbindelse.
- Sørg for, at luftcirkulationen i rummet opfylder de seneste ASHRAE 62-standarder eller CEN Technical Committee 156-standarden.
- Det er en flad, solid og stabil overflade.
- Hold printeren:
 - Ren, tør og støvfri.
 - Væk fra løse hæfteklammer og papirclips.
 - Væk fra direkte luftstrøm fra klimaanlæg, varmeapparater og ventilatorer.
 - Væk fra direkte sollys og ekstrem fugtighed.
- Hold øje med de anbefalede temperaturer og undgå temperaturudsving.

Omgivelsestemperatur	16 til 32 °C (60 til 90 °F)
Opbevaringstemperatur	-20 til 40 °C (-4 til 104 °F)

- Af hensyn til passende ventilation anbefales følgende plads omkring printeren:

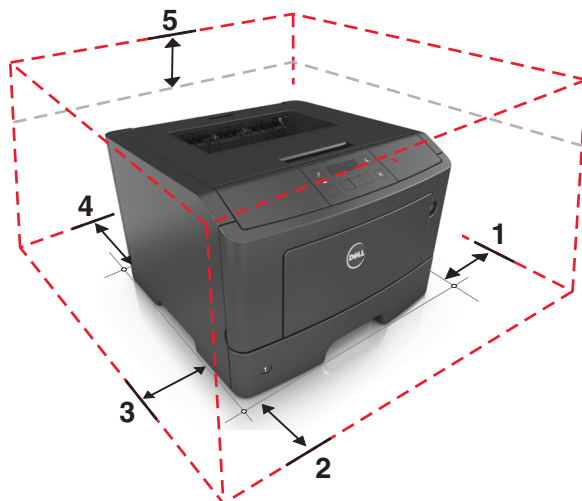

1	Højre side	300 mm (12")
2	Forside	510 mm (20")
3	Venstre side	200 mm (8")
4	Bagside	200 mm (8")
5	Top	300 mm (12")

Printerkonfigurationer

⚠ FORSIGTIG! RISIKO FOR SKADE: Isæt hver enkelt bakke separat for at reducere risikoen for, at udstyret bliver ustabil. Sørg for, at alle andre bakker er lukkede, indtil de skal bruges.

Du kan konfigurere din printer ved at tilføje én valgfri bakke til 550 ark. Se "[Installation af valgfrie skuffer](#)" på side 17 for at få vejledning om installation af den valgfri bakke.

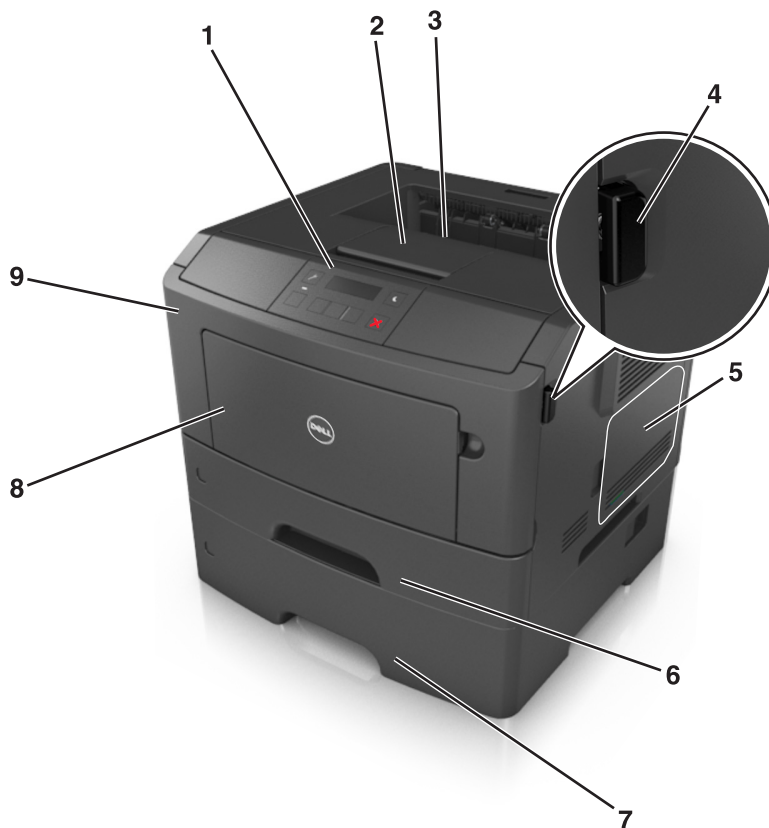

1	Printerens kontrolpanel
2	Papirstop
3	Standardbakke
4	Udløser til frontpanel
5	Adgangspanel til systemkort
6	Standardbakke til 250 ark
7	Skuffeoption til 550 ark Bemærk! Der findes også en låsbar bakke til 550 ark. Kontakt det sted, hvor du købte printeren, for at få yderligere oplysninger.
8	Flerformålsarkføder til 50 ark
9	Frontpanel

Brug af printerens kontrolpanel

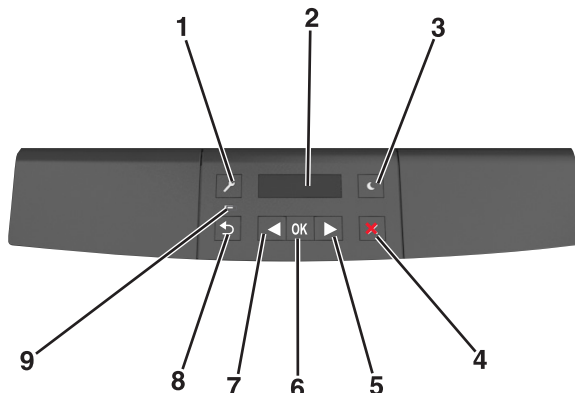

	Brug	For at
1	Knappen Menu	<p>Åbner menuerne.</p> <p>Bemærkninger:</p> <ul style="list-style-type: none"> • Disse menuer er kun tilgængelige, når printeren er i Klar-tilstand. • Hvis du trykker på knappen, når du navigerer i menuerne, vender printerens kontrolpanel tilbage til det øverste niveau i menu-skærmbilledet.
2	Vis	Vise funktioner til udskrivning samt status- og fejlmeddelelser.
3	Knappen Dvale	<p>Aktivering af slumre- eller dvaletilstand.</p> <p>Bemærkninger:</p> <ul style="list-style-type: none"> • Tryk på fysiske knapper får printeren til at afslutte slumringstilstand. • Printeren kan vækkes fra dvaletilstand ved at trykke på slumreknapen eller afbryderknappen.
4	Knappen Stop	<ul style="list-style-type: none"> • Forlad menuerne, og vend tilbage til tilstanden Klar. • Stop printeraktiviteter, såsom udskrivning eller download af skrifttyper.
5	Højre pileknop	<ul style="list-style-type: none"> • Rul gennem menuer eller skift mellem skærmbilleder og menupunkter. • Rul gennem indstillinger eller tekst. Ved menuer med numeriske værdier skal du trykke på en pileknop og holde den nede for at rulle gennem indstillingerne. Slip knappen, når den ønskede værdi vises.
6	Knappen Select (Vælg)	<ul style="list-style-type: none"> • Åbn en menu. • Vis tilgængelige værdier eller indstillinger for en menu. Stjernen (*) angiver, at dette er den aktuelle standardindstilling. • Gem den viste værdi som den nye standardbrugerindstilling.
7	Venstre pileknop	<ul style="list-style-type: none"> • Rul gennem menuer eller skift mellem skærmbilleder og menupunkter. • Rul gennem indstillinger eller tekst. Ved menuer med numeriske værdier skal du trykke på en pileknop og holde den nede for at rulle gennem indstillingerne. Slip knappen, når den ønskede værdi vises.
8	Knappen Back (Tilbage)	Går tilbage til forrige skærmbillede.
9	Indikatorlampe	Bestemme status for printeren.

Betydningen af farverne på dvaleknappen og indikatorlys

Farverne på dvaleknappen og indikatorlys på printerens kontrolpanel afspejler en bestemt printerstatus eller situation.

Indikatorlampe	Printerstatus
Fra	Printeren er slukket eller i dvaletilstand.
Blinkende grøn	Printeren varmer op, behandler data eller udskriver.
Helt grøn	Printeren er tændt, men ikke i brug.
Blinker rødt	Printeren kræver handling fra brugeren.

Dvaleknapplys	Printerstatus
Fra	Printeren er slukket, ikke i brug eller i tilstanden Klar.
Konstant gul	Printeren er i dvaletilstand.
Blinker gult	Printeren er på vej til eller fra dvaletilstand.
Blinker gult i 0,1 sekund, og slukker derefter helt i 1,9 sekunder i et langsomt impulsmønster	Printeren er i dvaletilstand.

Brug af Embedded Web Server

Bemærk! Denne funktion er kun tilgængelig på netværksprintere eller printere, som er tilsluttet en printserver.

Hvis printeren er installeret på et netværk, kan du bruge Embedded Web Server til følgende funktioner:

- Se en virtuel repræsentation af printerens kontrolpanel.
- Kontrollere status for printerens forbrugsstoffer.
- Konfigurer meddelelser om forbrugsstoffer.
- Konfigurere printerindstillinger.
- Konfigurere netværksindstillinger.
- Se rapporter.

Hvis du vil have adgang til den din printers indbyggede webserver:

1 Sådan hentes printerens IP-adresse:

- Fra afsnittet TCP/IP i menuen Netværk/porte
- Ved at udskrive en netværksindstillingsside eller menuindstillingsside og derefter finde afsnittet TCP/IP

Bemærkninger:

- En IP-adresse vises som fire sæt tal, adskilt af punktummer, f.eks. 123.123.123.123.
- Hvis du bruger en proxyserver, skal du deaktivere den midlertidigt for at indlæse websiden korrekt.

2 Åbn en webbrowser, og angiv derefter printerens IP-adresse i adressefeltet.

3 Tryk på **Enter**.

Websiden til den integrerede Web Server vises.

Brug af hjælpeprogram til lokal printer

- 1 Åbn hjælpeprogrammet til lokale printerindstillinger i listen over programmer eller i menuen Start for at justere printerindstillingerne.
- 2 Gem ændringerne ved hjælp af menuen Handlinger.

Bemærk! For at distribuere indstillingerne til andre printere skal du gemme indstillingerne i en kommandofil.

Yderligere printerinstallationer

Installation af interne optioner

⚠ FORSIGTIG! RISIKO FOR ELEKTRISK STØD: Hvis du skal have adgang til systemkortet eller installere hardware- eller hukommelsesenhedsoptioner, efter at du har installeret printeren, skal du slukke printeren og tage netledningen ud af stikkontakten, før du fortsætter. Hvis du har andre enheder tilsluttet printeren, skal du også slukke for dem og tage alle kabler til printeren ud.

Tilgængelige interne tilvalg

Hukommelseskort

- Flashhukommelse
- Skrifttyper

Adgang til systemkortet

⚠ FORSIGTIG! RISIKO FOR ELEKTRISK STØD: Hvis du skal have adgang til systemkortet eller installere valgfri hardware eller hukommelsesenheder, efter at du har installeret printeren, skal du slukke printeren og tage netledningen ud af stikkontakten, før du fortsætter. Hvis du har andre enheder tilsluttet printeren, skal du også slukke for dem og tage alle kabler til printeren ud.

- 1 Åbn adgangspanelet til systemkortet.

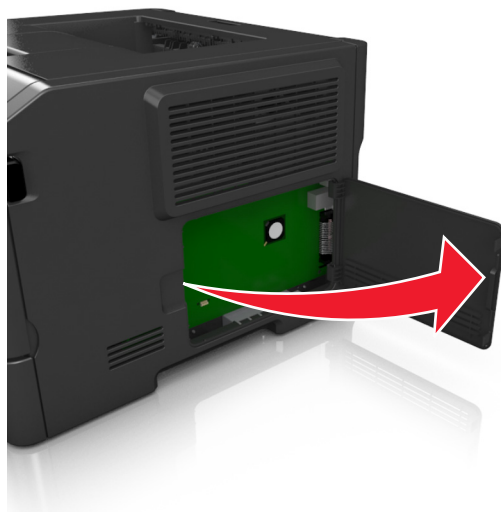

- 2 Find stikket til hukommelseskortet.

Advarsel! Potentiel skade: Systemkortets elektroniske komponenter beskadiges let af statisk elektricitet. Rør ved en metaloverflade på printeren, før du rører ved systemkortets elektroniske komponenter eller stik.

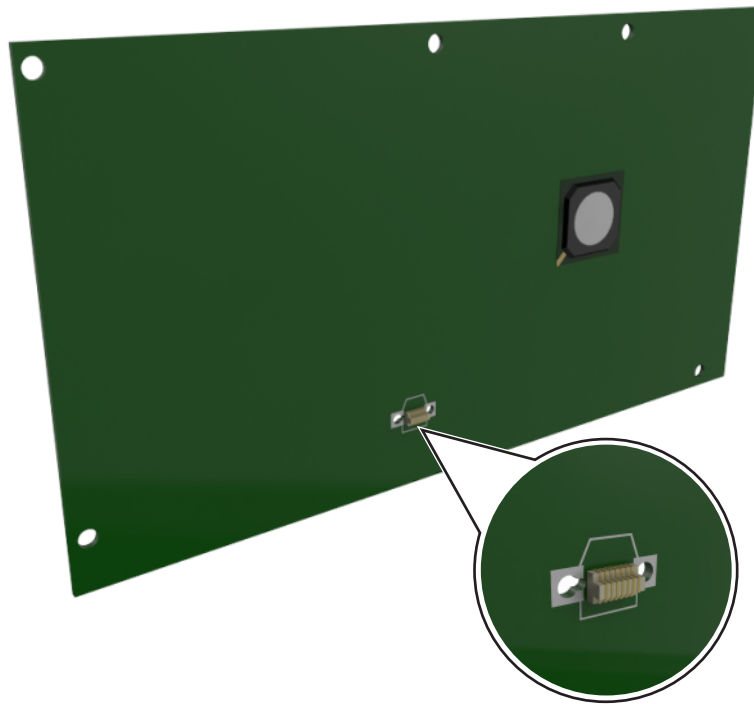

Installere et optionskort

⚠ FORSIGTIG! RISIKO FOR ELEKTRISK STØD: Hvis du åbner styreenheden eller installerer ekstra valgfri hardware- eller hukommelsesenheder, efter at du har installeret printeren, skal du slukke printeren og tage netledningen ud af stikkontakten, før du fortsætter. Hvis du har andre enheder tilsluttet printeren, skal du også slukke for dem samt tage alle kabler til printeren ud.

Advarsel! Potentiel skade: Systemkortets elektroniske komponenter beskadiges let af statisk elektricitet. Rør ved en metaloverflade på printeren, før du rører ved systemkortets elektroniske komponenter eller stik.

1 Åbn systemkortet.

Der er flere oplysninger i "[Adgang til systemkortet](#)" på side 14.

2 Pak optionskortet ud.

Advarsel! Potentiel skade: Rør ikke ved tilslutningspunkterne langs kortets kant.

3 Hold ved kanten af kortet, og juster plastikbenene (1) på kortet i forhold til hullerne (2) på systemkortet.

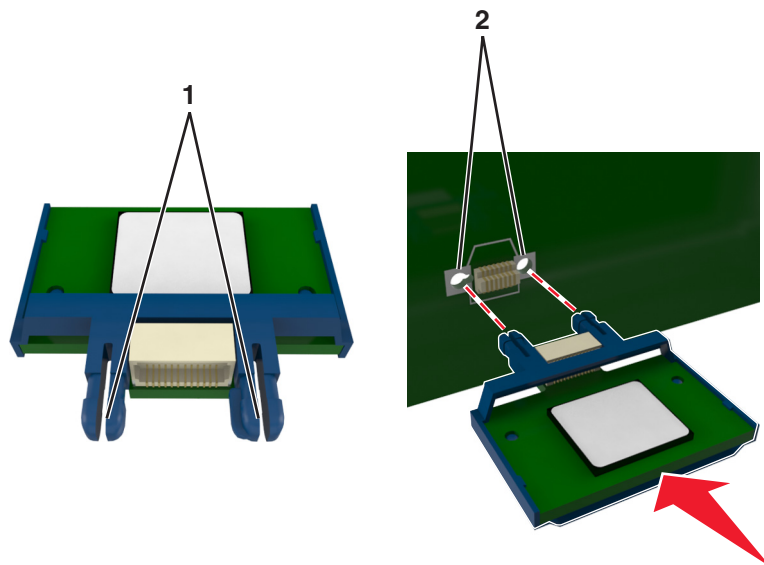

4 Skub kortet på plads som vist på billedet.

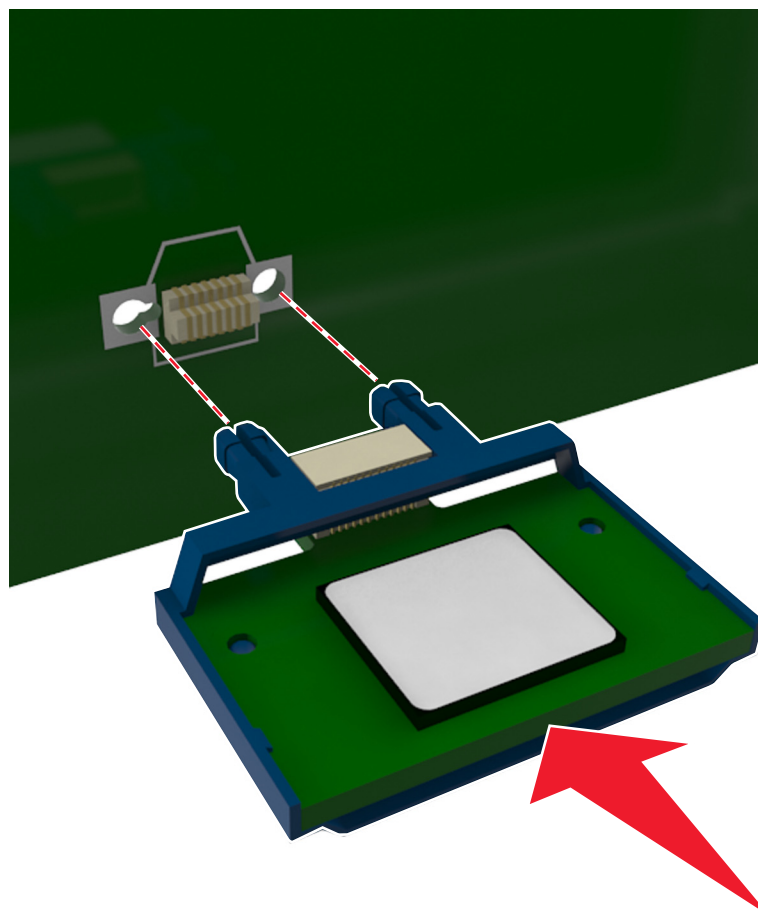

Advarsel! Potentiel skade: Forkert installation af kortet kan forårsage skade på kortet og systemkortet.

Bemærk! Hele kortets stik skal berøre og flugte helt med systemkortet.

- 5 Luk adgangspanelet til systemkortet.

Bemærk! Når først printersoftwaren og eventuelle hardwareindstillinger er installeret, kan det være nødvendigt manuelt at tilføje indstillingerne i printerdriveren, for at gøre dem tilgængelige for udskriftsjob. Der er flere oplysninger i "[Tilføjer tilgængelige indstillinger i printerdriveren](#)" på side 20.

Installere hardwareindstillinger

Installation af valgfrie skuffer

⚠ FORSIGTIG! RISIKO FOR ELEKTRISK STØD: Hvis du åbner styreenheden eller installerer ekstra valgfri hardware- eller hukommelsesenheder, efter at du har installeret printeren, skal du slukke printeren og tage netledningen ud af stikkontakten, før du fortsætter. Hvis du har andre enheder tilsluttet printeren, skal du også slukke for dem og tage alle kabler til printeren ud.

- 1 Sluk for printeren ved hjælp af strømstikket, og tag netledningen ud af stikkontakten.



- 2 Pak papirskuffen ud, og fjern al emballagen.
- 3 Fjern skuffen fra basen.

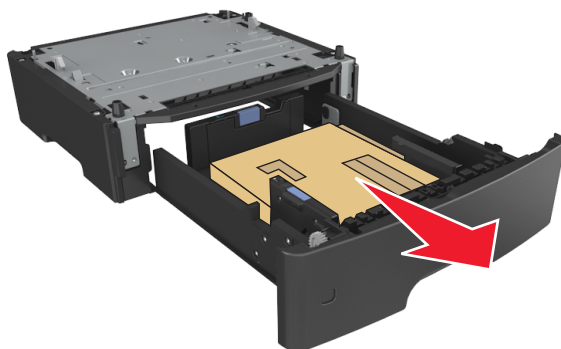

- 4 Fjern al emballage fra skuffens indvendige del.
- 5 Indsæt skuffen i basen.
- 6 Placer skuffen i nærheden af printeren.

7 Juster printeren med skuffen, og sænk langsomt printeren på plads.



8 Tilslut strømkablet til printeren og derefter til en stikkontakt med jordforbindelse, og tænd derefter for printeren.



Bemærk! Når først printersoftwaren og eventuelle hardwareoptioner er installeret, kan det være nødvendigt manuelt at tilføje indstillingerne i printerdriveren, for at gøre dem tilgængelige for udskriftsjob. Der er flere oplysninger i "[Tilføjer tilgængelige indstillinger i printerdriveren](#)" på side 20.

Tilslutning af kabler

Slut printeren til computeren med et USB-kabel eller et parallelkabel eller til netværket med et Ethernet-kabel.

Sørg for, at følgende passer til hinanden:

- USB-symbolet på kablet i forhold til USB-symbolet på printeren
- Det korrekte parallelkabel med den parallelle port
- Det korrekte Ethernet-kabel med Ethernet-porten

Advarsel! Potentielt skade: Undlad at berøre USB-kablet, nogen netværksadapter eller printeren i det viste område under selve udskrivningsprocessen. Det kan medføre tab af data eller funktionsfejl.

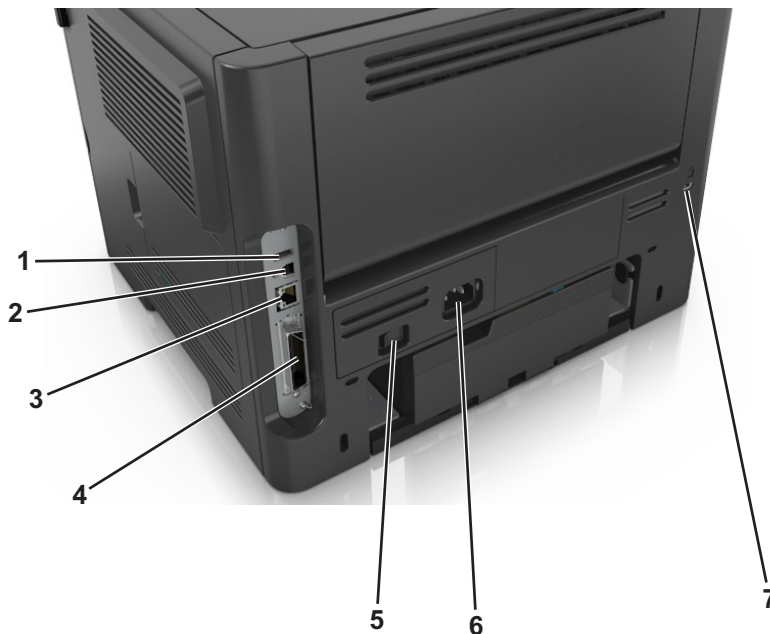

	Brug	For at
1	USB-port*	Tilslut en valgfri trådløs netværksadapter.
2	USB-printerport	Slut printeren til en computer.
3	Ethernet-port*	Slut printeren til et netværk.
4	Parallelport*	Slut printeren til en computer.
5	Afbryderknap	Tænd eller sluk printeren.
6	Printerens netledning.	Tilslut printeren til en stikkontakt.
7	Sikkerhedsport	Sæt en lås på printeren for at holde den på plads.

* Disse porte er kun tilgængelig på udvalgte printermodeller.

Opsætning af printersoftware

Installere printeren

- 1 Få en kopi af softwareinstallationspakken.
- 2 Kør installationsprogrammet, og følg derefter instruktionerne på computerskærmen.
- 3 For Macintosh-brugere skal du tilføje printeren.

Bemærk! Hent printerens IP-adresse i TCP/IP-afsnittet i menuen Netværk/porte.

Installation af indstillingshjælpeprogram til lokal printer

- 1 Besøg www.dell.com/support/printers, og hent softwaren.
- 2 Dobbeltklik på softwareinstallationspakken.

- 3 Vælg en installationstype, og klik på **Installer**.
- 4 Klik på **Installer** for at starte installationen.
- 5 Klik på **Accepter** for at acceptere licensaftalen.
- 6 Klik på **Fortsæt**, og følg derefter vejledningen på computerskærmen.

Bemærkninger:

- Brug hjælpeprogrammet til lokale indstillinger til at ændre tonersvævningsgrad, strømbesparetilstand og indstillinger for papirstørrelse for alle udskriftsjob. Brug printersoftwaren til at ændre disse indstillinger for individuelle udskriftsjob.
- Dette hjælpeprogram understøttes kun på udvalgte printermodeller.

Tilføjer tilgængelige indstillinger i printerdriveren

Til Windows-brugere

- 1 Åbn mappen Printere, og vælg derefter din printer.
- 2 Åbn printeregenskaberne, og tilføj eller installer derefter manuelt indstillinger.
- 3 Anvend ændringerne.

Til Macintosh-brugere

- 1 Fra Systemindstillinger i Apple-menuen skal du navigere til din printer, og vælg derefter **Indstillinger & forbrugsstoffer >Driver**.
- 2 Tilføj installerede hardwareindstillinger.
- 3 Anvend ændringerne.

Netværkstilslutning

Bemærkninger:

- Køb en trådløs netværksadapter, før du konfigurerer printeren på et trådløst netværk. Du finder oplysninger om, hvordan du installerer den trådløse netværksadapter, i det instruktionsark, der fulgte med adapteren.
- En Service Set Identifier (SSID) er et navn, der er tildelt til et trådløst netværk. Wired Equivalent Privacy (WEP), Wi-Fi Protected Access (WPA), WPA2 og 802.1X - RADIUS er sikkerhedstyper, der bruges på et netværk.

Gør printeren klar til opsætning på et Ethernet-netværk

Inden du begynder at konfigurere printeren til tilslutning til et Ethernet-netværk, skal du indsamle følgende oplysninger:

Bemærk! Hvis netværket automatisk tildeler IP-adresser til computere og printere, skal du fortsætte til installationen af printeren.

- En gyldig, entydig IP-adresse, som printeren kan bruge på netværket
- Netværksgatewayen

- Netværksmasken
- Et kaldenavn til printeren (valgfrit)

Bemærk! En printers kaldenavn kan gøre det lettere for dig at identificere printeren på netværket. Du kan vælge at bruge printerens standardkaldenavn eller tildele et navn, der er lettere for dig at huske.

Du skal bruge et Ethernet-kabel til at slutte printeren til netværket og en tilgængelig port, hvor printeren fysisk kan sluttes til netværket. Brug om muligt et nyt netværkskabel for at undgå potentielle problemer, der opstår som følge af et beskadiget kabel.

Gør printeren klar til opsætning på et trådløst netværk

Bemærkninger:

- Kontroller, at der er sat en trådløs netværksadapter i printeren, og at den fungerer.
- Kontroller, at adgangspunktet (trådløs router) er tændt og fungerer korrekt.

Kontroller, at du har følgende oplysninger, før du sætter printeren op til et trådløst netværk:

- **SSID**—SSID'en kaldes også netværksnavnet.
- **Trådløs modus (eller netværksmodus)** – Modus er enten infrastruktur eller ad hoc.
- **Kanal (til ad hoc netværk)** – Kanalen vælger automatisk standardindstilling til infrastrukturnetværk.

Nogle ad hoc netværk kræver også automatisk indstilling. Spørg din systemadministrator, hvis du er i tvivl om, hvilken kanal du skal vælge.

- **Sikkerhedsmetode**—Der er tre grundlæggende sikkerhedsmetoder at vælge imellem:
 - WEP-nøgle
Hvis dit netværk bruger mere end én WEP-nøgle, indtastes op til fire i de dertil beregnede felter. Vælg den nøgle, der nu er i brug i netværket ved at vælge Standard WEP transmissionsnøglen.
eller
 - Forhåndsdelte WPA-/WPA2-nøgle eller -adgangskode
WPA omfatter kryptering som en ekstra sikkerhed. Der kan vælges mellem AES og TKIP. Kryptering skal indstilles til samme type på routeren og på printeren, ellers kan printeren ikke kommunikere på netværket.
 - 802.1X–RADIUS
Hvis du installerer printeren på et 802.1X-netværk, kan du få brug for følgende:
 - Godkendelsestype
 - Indre godkendelsestype
 - 802.1X brugernavn og adgangskode
 - Certifikater
 - Ingen sikkerhed
Hvis dit trådløse netværk ikke bruger nogen form for sikkerhed, får du ikke sikkerhedsoplysninger.

Bemærk! Det anbefales ikke at bruge et usikkert trådløst netværk.

Bemærkninger:

- Hvis du ikke kender SSID'et for det netværk, som computeren er sluttet til, skal du starte det trådløse værktøj til computerens netværksadapter og derefter finde netværksnavnet. Hvis du ikke kan finde SSID'et eller sikkerhedsoplysningerne til netværket, skal du se i dokumentationen, som fulgte med adgangspunktet, eller du kan kontakte den ansvarlige for systemsupport.

- Find den forhåndsdelte nøgle/adgangskoden til WPA/WPA2 ved at se dokumentationen, der fulgte med adgangspunktet, websiden, som er tilknyttet adgangspunktet, eller ved at kontakte din systemadministrator.

Tilslutning af printeren til et trådløst netværk ved brug af Wi-Fi-beskyttet opsætning

Før du slutter printeren til et trådløst netværk, skal du kontrollere, at:

- Adgangspunktet (trådløs router) er WPS-certificeret (Wi-Fi Protected Setup) eller WPS-kompatibelt. Du kan finde flere oplysninger i den dokumentation, der leveres sammen med adgangspunktet.
- En trådløs netværksadapter, der er installeret i printeren, er sluttet ordentligt til og fungerer korrekt. For mere information, se det instruktionsark, der fulgte med den trådløse netværksadapter.

Brug af trykknapskonfigurationsmetoden

1 Naviger til følgende via printerens kontrolpanel:

 >Netværk/porter >  >Netværk [x] >  >Netværk [x] Opsætning >  >Trådløs >  >Wi-Fi Protected Setup >  >Start-trykknapsmetode > 

2 Følg vejledningen i printerdisplayet.

Brug af metoden Personlig identifikation (PIN)

1 Naviger til følgende via printerens kontrolpanel:

 >Netværk/porter >  >Netværk [x] >  >Netværk [x] Opsætning >  >Trådløs >  >Wi-Fi Protected Setup >  >Start PIN-metode > 

2 Kopier den ottecifrede WPS PIN.

3 Åbn en webbrowser, og angiv derefter IP-adressen på dit adgangspunkt i adressefeltet.

Bemærkninger:

- IP-adressen vises som fire sæt tal, adskilt af punktummer, f.eks. 123.123.123.123.
- Hvis du bruger en proxyserver, skal du deaktivere den midlertidigt for at indlæse websiden korrekt.

4 Åbn WPS-indstillingerne. Du kan finde flere oplysninger i den dokumentation, der leveres sammen med adgangspunktet.

5 Indtast den ottecifrede PIN-kode, og gem derefter indstillingen.

Tilslutning af printeren til et trådløst netværk ved hjælp af printersoftwaren

Bemærkninger:

- Kontroller, at printeren er tændt.
- Kontroller, at den trådløse netværksadapter, der er installeret i printeren, fungerer korrekt. Du finder oplysninger om installation af den trådløse netværksadapter i det instruktionsark, der fulgte med adapteren.

Brug af det trådløse opsætningsværktøj Wireless Setup Utility (kun Windows)

- 1 Kontroller, om printersoftwaren allerede er installeret.
- 2 Brug søgekommandoen i startmenuen for at finde Printerstartsiden.
- 3 Åbn Printerstartsiden, og klik derefter på **Indstillinger >Trådløst opsætningsværktøj**.
- 4 Følg trinene på computerskærmen.

Brug den trådløse opsætningsassistent (kun Macintosh)

Med Trådløs Opsætningsassistent kan du:

- Konfigurere printeren til tilslutning til et eksisterende trådløst netværk.
- Føje en printer til et eksisterende ad-hoc-netværk.
- Ændre trådløse indstillinger efter installation.
- Installere printeren på andre netværkscomputere.

Installation af den trådløse opsætningsassistent

- 1 Gå til Dells supportwebsted på www.dell.com/support/printers.
- 2 Download den seneste version af programmet Wireless Setup Assistant.
- 3 Dobbeltklik på den softwareinstallationspakke, du har downloadet.
- 4 Følg instruktionerne på computerskærmen.

Start af den trådløse opsætningsassistent Wireless Setup Assistant

Bemærkninger:

- Kontroller, at printeren er tændt.
- Sørg for, at der er installeret en trådløs netværksadapter i printeren, og at den fungerer korrekt.

- 1 I Finder skal du navigere til:

Programmer > vælg din printermappe

- 2 Dobbeltklik på **Wireless Setup Assistant**, og følg derefter vejledningen på computerskærmen.

Bemærk! Hvis der opstår problemer under kørslen af programmet, skal du klikke på .

Tilslutte printeren til et trådløst netværk ved brug af Embedded Web Server

Inden du begynder, skal du kontrollere at:

- Printeren er sluttet midlertidigt til et Ethernet-netværk.
- Der er sat en trådløs netværksadapter i printeren, og at den fungerer. Du kan finde flere oplysninger på det instruktionsark, der fulgte med den trådløse netværksadapter.

1 Åbn en webbrowser, og angiv derefter printerens IP-adresse i adressefeltet.

Bemærkninger:

- Se printerens IP-adresse på printerens kontrolpanel. IP-adressen vises som fire sæt tal, adskilt af punktummer, f.eks. 123.123.123.123.
- Hvis du bruger en proxyserver, skal du deaktivere den midlertidigt for at indlæse websiden korrekt.

2 Klik på **Indstillinger >Netværk/porte >Trådløs**.

3 Rediger indstillingerne, så de svarer til indstillingerne for adgangspunktet (trådløs router).

Bemærk! Sørg for at indtaste det korrekte SSID.

4 Klik på **Send**.

5 Sluk for printeren, og frakobl derefter Ethernet-kablet. Vent mindst fem sekunder, og tænd derefter printeren igen.

6 Du kan kontrollere, om printeren er tilsluttet et netværk, ved at udskrive en netværksinstallationsside. Kontroller derefter under Netværkskort [x], om status er Tilsluttet.

Kontrol af printerens indstillinger

Udskrive en side med menuindstillinger

Udskriv en side med menuindstillinger for at få vist de aktuelle menuindstillinger og for at kontrollere, om printeroptionerne er installeret korrekt.

Bemærk! Hvis du ikke har lavet nogle ændringer i menuindstillingerne, vil menuindstillingerne vise fabriksindstillingerne. Når du vælger og gemmer andre indstillinger fra menuerne, erstatter de fabriksindstillingerne som *bruger standardindstillinger*. En bruger standardindstilling forbliver aktiv indtil du bruger menuerne igen, vælger en anden værdi, og gemmer den.

Naviger til følgende via printerens kontrolpanel:

 >Rapporter >  >Menuindstillingsside > 

Udskrive en netværksinstallationside

Hvis printeren er tilsluttet et netværk, skal du udskrive en netværksinstallationside for at kontrollere netværksforbindelsen. Denne side indeholder også vigtige oplysninger, som du kan bruge til konfiguration af netværksudskrivning.

- 1 Naviger til følgende via printerens kontrolpanel:



Bemærk! Hvis der er installeret en intern printserver (ekstraudstyr), vises **Udskriv Instal.side til netværk [x]**.

- 2 Kontroller den første del af siden for opsætning af netværk, og bekræft, at status er Tilsluttet.

Hvis status er Ikke tilsluttet, er LAN-drop måske ikke aktivt, eller netværkskablet fungerer måske ikke korrekt. Kontakt den systemansvarlige for at få en løsning, og udskriv derefter en ny netværksinstallationside.

Ilægning af papir og specialmedier

Valg og håndtering af papir og specialmedier kan påvirke pålideligheden af udskrivningen. Du kan finde flere oplysninger i "[Undgå papirstop](#)" på side 94 og "[Opbevaring af papir](#)" på side 42.

Angivelse af papirstørrelse og -type

1 Naviger til følgende via printerens kontrolpanel:

 >Papirmenu >  >Papistr./type > 

2 Vælg **Bakke [x] størrelse** eller **Bakke [x] type**, og tryk derefter på .

3 Rediger indstilling for papirstørrelse eller type, og tryk derefter på .

Bemærkninger:

- Indstilling af papirstørrelse for standardbakke med 250 ark (Bakke 1), valgfri bakke med 550 ark (Bakke 2) samt flerformålsføderen skal ske manuelt i menuen Papirstørrelse.
- Standardpapirtypen for Bakke 1 er Almindeligt papir.
- Standardpapirtypen for flerformålsarkføderen er Specialtype 6.
- Indstillingen for papirtype skal angives manuelt for alle bakker.

Konfiguration af indstillinger til papirstørrelsen Universal

Papirstørrelsen Universal er en brugerdefineret indstilling, der giver dig mulighed for at udskrive på papirstørrelser, der ikke findes i printerens menuer.

Bemærkninger:

- Den største understøttede Universal-størrelse er 216 x 355,6 mm (8,5 x 14 tommer).
- Den mindste understøttede Universal-størrelse, der understøttes i flerformålsarkføderen, er 76 x 127 mm (3 x 5 tommer). Den mindste Universal-størrelse, der understøttes i den valgfri skuffe, er 183 x 210 mm (7,2 x 8,3 tommer).

Naviger til følgende via printerens kontrolpanel:

 >Papirmenu >  >Generel opsætning >  >Måleenheder >  > vælg måleenhed > 

Angiv papirets højde og bredde

1 Naviger til følgende via printerens kontrolpanel:

 >Papirmenu >  >Generel opsætning >  >Måleenheder >  > vælg måleenhed > 

2 Tryk på pileknapperne, indtil **Højde stående** eller **Bredde stående** vises, og tryk derefter på .

3 Rediger indstillingerne, og tryk derefter på .

Brug af standardbakken og papirstop

Standardbakken kan indeholde op til 150 ark med 75-g/m² (20-lb) papir. Den opsamler udskrifter med udskriftssiden nedad. Standardbakken inkluderer et papirstop, der forhindrer papir i at glide ud af forkanten af bakken, når det stakkes. For at åbne papirstoppet skal du trække i den, så den kører ud.



Bemærk! Luk papirstoppet, når du flytter printeren til en anden placering.

Ilægning i skuffer

⚠ FORSIGTIG! RISIKO FOR SKADE: Isæt hver enkelt bakke separat for at reducere risikoen for, at udstyret bliver ustabil. Sørg for, at alle andre bakker er lukkede, indtil de skal bruges.

- 1 Træk bakken helt ud.

Bemærk! Fjern aldrig skuffer, mens der udskrives et job, eller mens der står **I brug** på printerkontrolpanelet. Dette kan forårsage papirstop.



2 Klem breddestyrtappen sammen, og flyt den til den position, der passer til størrelsen for det papir, du lægger i.

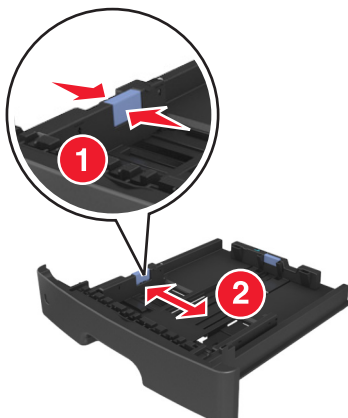

3 Klem længdestyrtappen sammen, og flyt den til den position, der passer til størrelsen for det papir, du lægger i.

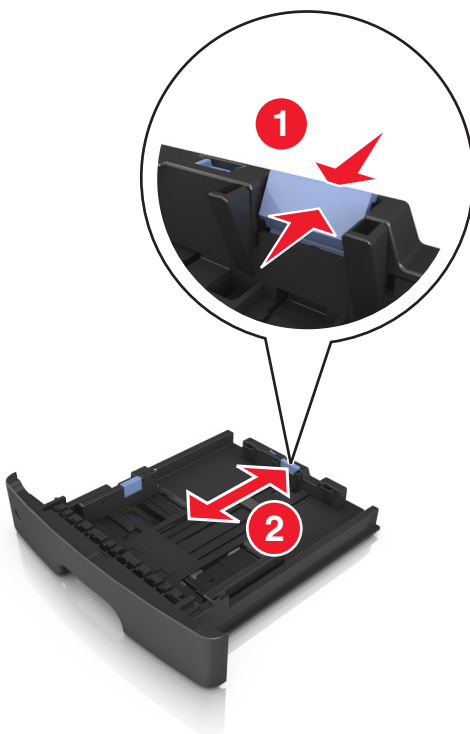

Bemærkninger:

- Ved visse papirstørrelser, f.eks. Letter, Legal og A4, skal du klemme og skubbe længdestyrtappen bagud, således at der bliver plads til denne papirlængde.
- Hvis du ilægger papir i A6-størrelse i standardbakken, skal du klemme på længdestyrtappen og derefter skubbe længdestyret mod midten af bakken til positionen for A6-størrelse.
- Sørg for, at bredde- og længdestyrene flugter med indikatorerne for papirstørrelse i bunden af bakken.

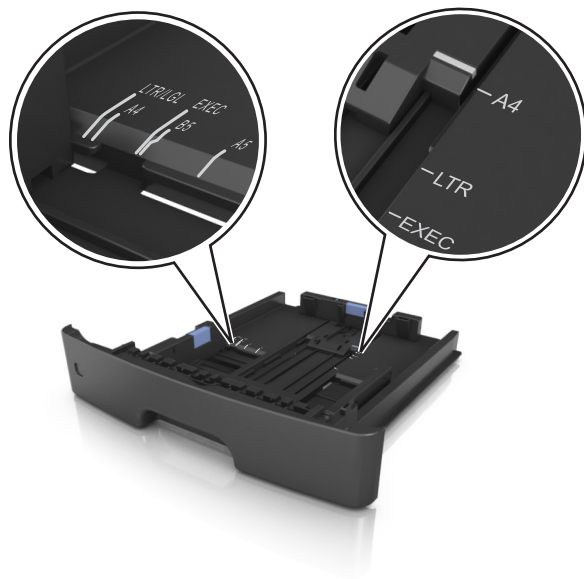

4 Bøj arkene frem og tilbage for at løsne dem, og luft dem derefter. Undgå at folde eller krølle papiret. Ret kanterne ind på en plan overflade.

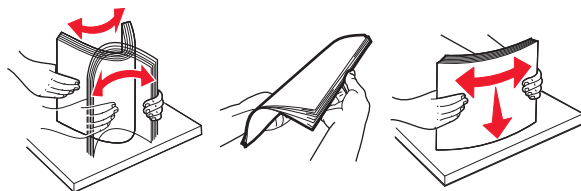

5 Læg papirstakken i.

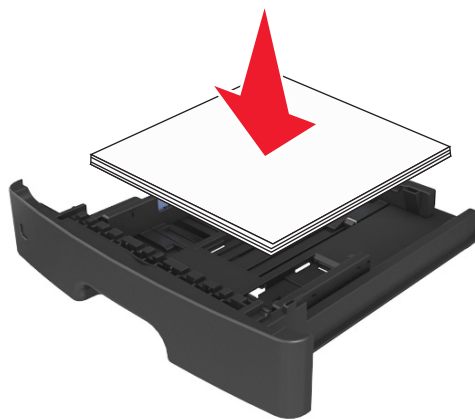

Bemærkninger:

- Hvis du benytter genbrugspapir eller fortrykt papir, skal du lægge papiret med den udskriftsegnete side nedad.
- Papir med huller lægges med hullerne vendende øverst mod forsiden af bakken.
- Brevpapir lægges med forsiden nedad og med den øverste kant af arket mod forsiden af bakken. Ved tosidet udskrivning ilægges brevpapir med forsiden opad og med arkets nederste del mod forsiden af bakken.

- Kontroller, at papiret ligger under indikatoren for maksimal papirofyldning, der sidder på siden af breddestyret.

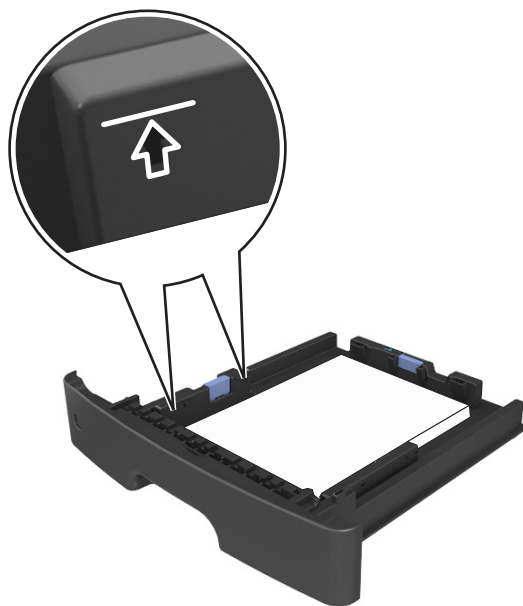

6 Indsæt bakken.



7 Indstil papirstørrelse og -type, så det svarer til det papir, der er lagt i bakken, i papirmenuen på printerens kontrolpanel.

Bemærk! Angiv den korrekte papirstørrelse og -type for at undgå papirstop og problemer med udskriftskvaliteten.

Ilægning af papir i flerformålsarkføderen

Brug flerformålsarkføderen, når du udskriver på forskellige papirstørrelser eller specialmedier, som f.eks. kort, transparenter og konvolutter. Du kan også bruge den til en-sides-udskriftsjob på brevpapir.

- 1 Åbn flerformålsarkføderen.



- a Træk i flerformålsarkføderens forlænger.

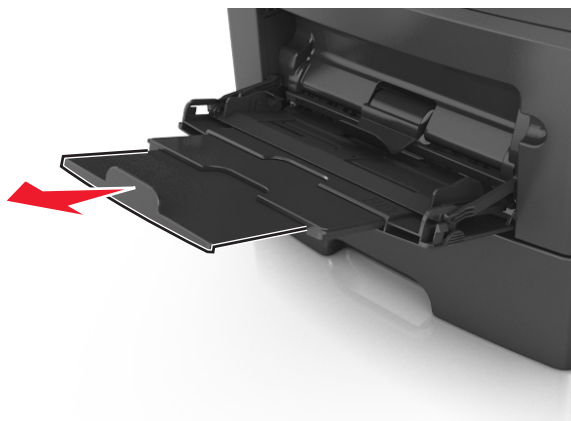

- b Træk forsigtigt i forlænger, så flerformålsarkføderen står helt åben.



2 Klem den venstre breddestyrstep, og flyt styrene for det papir, du ilægger.

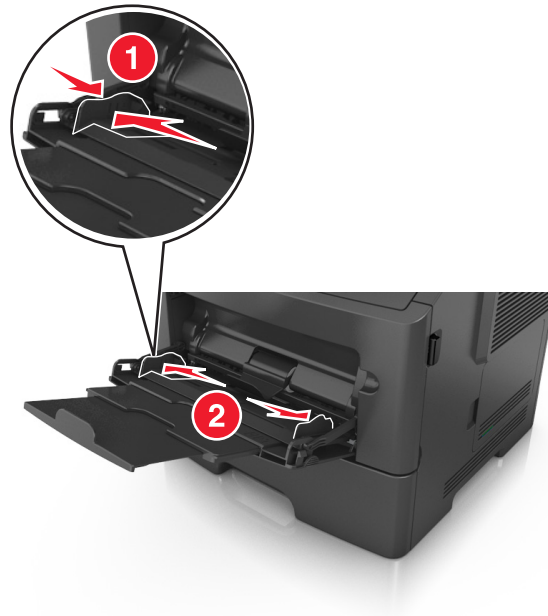

3 Klargør papir eller specialmedier til ilægning.

- Bøj papirarkene frem og tilbage for at løsne dem, og luft derefter papiret. Undgå at folde eller krølle papiret. Ret kanterne ind på en plan overflade.

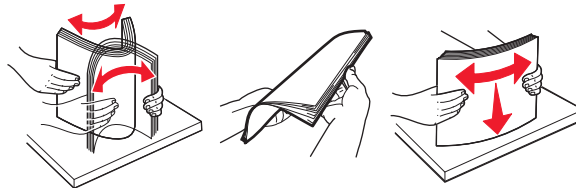

- Hold transparenter i kanterne. Bøj stakken af transparenter frem og tilbage, således at de enkelte ark løsnes, og luft dem derefter. Ret kanterne ind på en plan overflade.

Bemærk! Undgå at berøre transparenternes udskriftsside. Undgå at ridse dem.

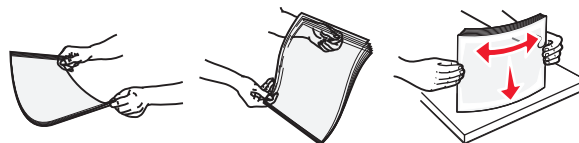

- Bøj stakken af konvolutter frem og tilbage for at løsne dem, og luft dem derefter. Ret kanterne ind på en plan overflade.



4 Ilæg papiret eller specialmediet.

Bemærkninger:

- Brug ikke tvang til at lægge papiret eller specialmediet i flerformålsarkføderen.

- Kontroller, at papir og specialmedier ikke overstiger indikatoren for maksimal papirofyldning på papirstyrene. Hvis skuffen overfyldes, kan der opstå papirstop.



- Ilæg papir, transparenter og karton med den anbefalede udskriftsside opad, og så den øverste kant indføres først. Yderligere oplysninger om ilægning af transparenter findes på transparenternes emballage.



Bemærk! Når du ilægger papir i A6-størrelse skal du kontrollere, at flerformålsarkføderens forlænger hviler let mod papirets kant, så de sidste ark papir holdes på plads.

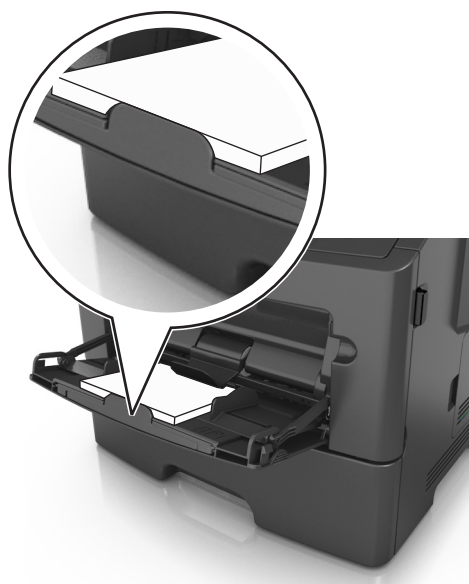

- Ilæg brevpapir med udskriftssiden op med kanten af arket først. Ved tosidet (dupleks) udskrivning ilægges brevpapir med forsiden nedad, således at den nederste del kommer først ind i printeren.



- Ilæg konvolutter med flapsiden nedad og til venstre.



Advarsel! Potentielt skade: Brug aldrig konvolutter med frimærker, clips, snaplukning, ruder, coated indvendig beklædning eller selvklæbende lim. Disse former for konvolutter kan beskadige printeren alvorligt.

- 5 Indstil papirstørrelse og -type, så det svarer til det papir eller specialmedie, der er lagt i flerformålsarkføderen, i papirmenuen på printerens kontrolpanel.

Skuffesammenkædning og fjernelse af skuffesammenkædning

Når indstillingerne for papirstørrelse og -type er de samme for alle skuffer, sammenkædes skufferne automatisk af printeren. Når én skuffe er tom, indføres mediet fra den næste sammenkædede skuffe. Vi anbefaler, at der gives forskellige specialtypenavne til unikke papirtyper, som f.eks. brevpapir og andre farvede almindelige papir, så bakkerne, som de ligger i, ikke automatisk sammenkædes.

Bakkesammenkædning og fjernelse af bakkesammenkædning

Brug af Embedded Web Server

- 1 Åbn en webbrowser, og angiv derefter printerens IP-adresse i adressefeltet.

Bemærkninger:

- Se printerens IP-adresse i TCP/IP-afsnittet i menuen Netværk/Porte. IP-adressen vises som fire sæt tal, adskilt af punktummer, f.eks. 123.123.123.123.

- Hvis du bruger en proxyserver, skal du deaktivere den midlertidigt for at indlæse websiden korrekt.

2 Klik på **Indstillinger >Menuen papir**.

3 Skift bakkeindstillingerne for at angive papirstørrelsen og -typen for bakken.

- Når du forbinder bakker, skal du sørge for, at papirstørrelsen og -typen for den ene bakke svarer til dem for den anden bakke.
- Når du fjerner forbindelsen mellem bakker, skal du sørge for, at papirstørrelsen eller -typen for den pågældende bakke *ikke* er magen til en af de øvrige bakker.

4 Klik på **Send**.

Brug af printerindstillingerne på computeren

Afhængigt af dit operativsystem kan du åbne menuen Papir ved hjælp af hjælpeprogrammet til lokale printerindstillinger eller Printerindstillinger.

Bemærk! Du kan også angive papirstørrelse og -type for bakken via printerens kontrolpanel. Der er flere oplysninger i "[Angivelse af papirstørrelse og -type](#)" på side 26.

Advarsel! Potentiel skade: Papiret, der er ilagt i skuffen, skal passe til papirtypenavnet, der er tildelt i printerens. Temperaturen på fuseren varierer i forhold til den angivne papirtype. Udskrivningsproblemer kan forekomme, hvis indstillingerne ikke er rigtigt konfigureret.

Konfiguration af en specialpapirtype

Brug af Embedded Web Server

1 Åbn en webbrowser, og angiv derefter printerens IP-adresse i adressefeltet.

Bemærkninger:

- Udskriv en side med netværksindstillinger eller menuindstillinger, og find derefter IP-adressen i TCP/IP-afsnittet. IP-adressen vises som fire sæt tal, adskilt af punktummer, f.eks. 123,123.123,123.
- Hvis du bruger en proxyserver, skal du deaktivere den midlertidigt for at indlæse websiden korrekt.

2 Klik på **Indstillinger >Menuen papir >Specialtyper**.

3 Vælg et specialpapirtypenavn, og vælg derefter en specialpapirtype.

Bemærk! Almindeligt papir er standardindstillingen for papirtype til alle brugerdefinerede specialnavne.

4 Klik på **Submit** (Send).

Brug af printerindstillingerne på computeren

Afhængigt af dit operativsystem kan du åbne specialmenuen ved hjælp af hjælpeprogrammet til lokale printerindstillinger eller Printerindstillinger.

Tildeling af en specialpapirtype

Brug af Embedded Web Server

1 Åbn en webbrowser, og angiv derefter printerens IP-adresse i adressefeltet.

Bemærkninger:

- Udskrive en side med netværksindstillinger eller menuindstillinger og se IP-adressen i sektionen TCP/IP. IP-adressen vises som fire sæt tal, adskilt af punktummer, f.eks. 123,123.123,123.
- Hvis du bruger en proxyserver, skal du deaktivere den midlertidigt for at indlæse websiden korrekt.

2 Klik på **Indstillinger >Menuen papir**.

3 Vælg en papirkilde fra afsnittet Skuffekonfiguration, og vælg derefter en specialpapirtype under papirtypekolonnen.

4 Klik på **Submit** (Send).

Brug af printerindstillingerne på computeren

Afhængigt af dit operativsystem kan du åbne menuen Papir ved hjælp af hjælpeprogrammet til lokale printerindstillinger eller Printerindstillinger.

Vejledning til papir og specialmedier

Retningslinjer for papir

Valg af det korrekte papir eller andet specialmedie mindsker udskrivningsproblemer. Udskriv en prøve på det papir eller andet medie, som du overvejer at bruge, før du køber ind i store mængder – så opnår du den bedste udskriftskvalitet.

Papirkendetegn

Følgende papirkendetegn har indflydelse på udskriftskvaliteten og -pålideligheden. Tag disse kendetegn i betragtning, når du vurderer nyt papir.

Vægt

Papirskufferne kan automatisk føde papir med langbanede fibre med papirvægt op til 120 g/m² (32 lb). Arkføderen kan automatisk føde papir med langbanede fibre med papirvægte op til 163 g/m². Papir, der vejer mindre end 60 g/m² (16 lb), er muligvis ikke stift nok til, at det kan indføres korrekt, og der kan derfor opstå papirstop. For best performance, use 75-g/m² (20-lb) papir med langbanede fibre. Ved papir, der er mindre end 182 x 257 mm (7,2 x 10,1 tommer) anbefaler vi 90 g/m² (24 lb) eller tungere papir.

Bemærk! To-sidet udskrivning understøttes kun for 60-90 g/m² tykt papir.

Rulning

Rulning er papirets tendens til at rulle i hjørnerne. For meget rulning kan give problemer med indføringen af papiret. Rulning optræder som regel, når papiret har været igennem printeren, hvor det udsættes for høje temperaturer. Hvis papir opbevares uindpakket under varme, fugtige, kolde eller tørre forhold – dette gælder også i skuffen – kan det få papiret til at rulle inden udskrivningen og forårsage problemer under indføringen.

Glathed

Papirets glathed påvirker direkte udskriftskvaliteten. Hvis papiret er for groft, brændes toneren ikke ordentligt fast på det. Hvis papiret er for glat, kan der opstå problemer med papirindføringen eller udskriftskvaliteten. Anvend altid papir mellem 100 og 300 Sheffield-punkter - dog får du den bedste udskriftskvalitet med en glathed mellem 150 og 250 Sheffield-punkter.

Fugtindhold

Mængden af fugt i papiret har både indflydelse på udskriftskvaliteten og printerens evne til at indføre papiret korrekt. Lad papiret ligge i den originale indpakning, indtil det skal bruges. Det vil begrænse risikoen for, at papiret udsættes for fugtændringer, der kan nedsætte dets ydeevne.

Opbevar papiret i den originale indpakning i de samme omgivelser som printeren i 24-48 timer inden udskrivningen. Udvid tiden med flere dage, hvis lagrings- eller transportomgivelserne er meget forskellige fra printeromgivelserne. Tykt papir kan også kræve længere tid.

Baneretning

Baneretningen er papirfibreneres retning i et ark papir. Papir kan være *langbanet*, hvilket vil sige, at fibrene løber på langs af papiret, eller *kortbanet*, hvilket vil sige, at de løber på tværs af papiret.

For 60–90-g/m² (16–24-lb) kraftigt papir, anbefales papir med langbanede fibre.

Fiberindhold

Det meste kopipapir af god kvalitet er fremstillet af 100% kemisk behandlet pulptræ. Dette indhold giver papir med en høj grad af stabilitet, hvilket giver færre problemer med indføring og bedre udskriftskvalitet. Papir med f.eks. bomuldsfibre har egenskaber, der kan resultere i en forringet papirhåndtering.

Ikke brugbart papir

Følgende papirtyper må ikke bruges i printeren:

- Kemisk behandlet papir, der bruges til at lave kopier uden karbonpapir, også kaldet selvkopierende papir, CCP-papir (Carbonless Copy Paper) eller NCR-papir (No Carbon Required)
- Fortrykt papir med kemikalier, der kan forurene printeren
- Fortrykt papir, der kan påvirkes af temperaturen i printerens fuserenhed
- Fortrykt papir, der kræver registrering (den præcise udskriftsplacering på siden), som er mindre end $\pm 2,5$ mm ($\pm 0,10$ "), f.eks. OCR-blanketter (Optical Character Recognition).

I nogle tilfælde kan du justere registreringen ved hjælp af et program, så der kan udskrives på sådanne formularer:

- Coated papir (raderbart tykt papir), syntetisk papir, termisk papir
- Papir med grove kanter, grov eller meget ru overflade eller krøllet papir.
- Genbrugspapir, der ikke overholder kravene i EN12281:2002 (europæisk)
- Papir, der vejer mindre end 60 g/m² (16 lb)
- Formularer eller dokumenter, der består af flere dele

Valg af papir

Brug af den rigtige slags papir forhindrer papirstop og hjælper med at sikre problemfri udskrivning.

Sådan undgås papirstop og dårlig udskriftskvalitet:

- Brug *altid* nyt, ubeskadiget papir.
- Før du lægger papir i, skal du kende den anbefalede udskriftsside på papiret. Denne oplysning findes som regel på pakken med udskriftsmateriale.
- Anvend *ikke* papir, der er klippet eller beskåret manuelt.
- *Bland ikke* papirstørrelser, -typer eller -vægte i den samme bakke, da det kan medføre papirstop.
- *Anvend ikke* papir af typen coated, medmindre det er specielt udviklet til elektrofotografisk udskrivning.

Valg af fortrykte formularer og brevpapir

Brug følgende retningslinjer, når du vælger fortrykte formularer og brevpapir:

- Brug langfibret for 60 til 90 g/m² papirvægte.
- Brug kun formularer og brevpapir, der er trykt vha. offsetlitografi eller graveringstrykningsproces.

- Brug ikke papir med en ru eller meget struktureret overflade.

Brug papir, der er trykt med varmebestandigt blæk udviklet til brug i kopimaskiner. Blækket skal kunne holde til temperaturer på op til 230°C uden at smelte eller udsende sundhedsskadelige dampe. Brug blæk, der ikke påvirkes af harpiksen i toneren. Blæk, der er oliebaseret, skal opfylde disse krav. Latexblæk behøver ikke at overholde disse. Kontakt papirleverandøren, hvis du er i tvivl.

Fortrykte papirer, f.eks. brevpapir, skal kunne modstå temperaturer op til 230° C uden at smelte eller udsende farlige dampe.

Brug af genbrugspapir

Genbrugskontorpapir, der er særligt fremstillet til brug i (elektrofotografiske) laserprintere kan muligvis anvendes i din printer. Der kan dog ikke gives en altomfattende erklæring om, at alt genbrugspapir vil være lige velegnet.

Generelt bør genbrugspapir opfylde følgende retningslinjer for egenskaber.

- Mængden af affald fra forbrugere (vi tester op til 100 % af efter-forbruger-affaldsindholdet).
- Temperatur- og fugtighedsforhold (i laboratorier simuleres klimaforhold forskellige steder i verden.)
- Fugtindhold (forretningspapir skal have et lavt fugtindhold: 4–5%.)
- Bøjemodstand og tilpas stivhed, som bevirker, at papiret føres optimalt ind i printeren.
- Tykkelse (har betydning for, hvor meget papir der kan lægges i skuffen)
- Overfladeruhed (målt i Sheffield-enheder - har betydning for tydeligheden og tonerens evne til at brænde fast på papiret)
- Overfladens gnidningsmodstand (er afgørende for, hvor nemt arkene kan adskilles)
- Fiberretning og sammensætning (har betydning for, om papiret krøller, hvilket også har betydning for, hvordan papiret bevæger sig gennem printeren)
- Glans og struktur (design og udtryk)

Genbrugspapir er bedre end nogen sinde, men mængden af genbrugsindhold i papiret påvirker graden af kontrol med fremmedlegemer. Genbrugspapir er et rigtigt skridt på vejen mod at udskrive på en miljømæssigt ansvarlig måde, men det er ikke perfekt. Den mængde energi, der skal til for at fjerne trykssvæerte og behandle tilsætningsstoffer som f.eks. farvestoffer og "lim", frembringer ofte mere CO₂-udslip end ved normal papirfremstilling. Generelt set giver brugen af genbrugspapir dog mulighed for en bedre overordnet forvaltning af ressourcer.

Eksempler på ikke-brugbart papir

Testresultater indikerer, at der er en vis risiko forbundet med brug af følgende papirtyper sammen med laserprintere:

- Kemisk behandlet papir, der bruges til at lave kopier uden karbonpapir, også kaldet *selvkopierende papir*
- Fortrykt papir med kemikalier, der kan forurene printeren
- Fortrykt papir, der kan påvirkes af temperaturen i printerens fuserenhed
- Fortrykt papir, der kræver en registrering (af den præcise placering på siden) større end ± 2.3 mm (± 0.9 in.) som f.eks. optisk genkendelse af tegn (OCR). I nogle tilfælde kan du justere registreringen ved hjælp af et program, så der kan udskrives på sådanne formularer:
- Coated papir (raderbart tykt papir), syntetisk papir, termisk papir
- Papir med grove kanter, grov eller meget ru overflade eller rullet papir
- Genbrugspapir, der ikke overholder kravene i EN12281:2002 (europæisk testning)
- Papir, der vejer mindre end 60 g/m² (16 lb)
- Formularer eller dokumenter, der består af flere dele

Brug af specialmedier

Brug af karton

Karton er et tungt, enkeltlags udskriftsmedie. Mange af de variable kendetegn, f.eks. fugtindhold, tykkelse og struktur, kan på virke udskriftskvaliteten meget. Udskriv eksempler på det karton, du overvejer at bruge, inden du køber større mængder af det.

Overhold følgende, når der udskrives på karton:

- Forvis dig om, at papirtypen er karton.
- Vælg den passende indstilling for papirtekstur.
- Vær opmærksom på, at fortryk, perforering og krølning kan have stor indflydelse på udskriftskvaliteten og medføre papirstop eller andre problemer med papirhåndtering.
- Spørg producenten eller forhandleren, om kartonet kan modstå temperaturer på op til 240° C uden at afgive sundhedsskadelige dampe.
- Anvend ikke fortrykt karton, der er fremstillet ved brug af kemikalier, som kan forurene printeren. Fortrykning afsætter halvæskeformige og flygtige komponenter i printeren.
- Brug langbanet karton, når det er muligt.

Tip om brug af konvolutter

Udskriv eksempler på de konvolutter, du overvejer at bruge, inden du køber større mængder af dem.

- Brug konvolutter, der er beregnet til brug i laserprintere. Konsulter fabrikanten eller importøren for at sikre dig, at konvolutterne kan modstå temperaturer på op til 230 °C uden at klæbe, rynke, få folder, eller afgive farlige luftarter.
- Du opnår de bedste resultater ved at bruge konvolutter fremstillet af papir med en vægt på 24 g/m^2 (24 pund) eller med 25 % bomuldsindhold. Konvolutter fremstillet af 100 % bomuld må ikke overstige 70 g/m^2 (20 pund tykt papir).
- Brug kun nye konvolutter fra ubeskadigede pakker.
- For at øge ydelsen og reducere papirstop bør du ikke bruge konvolutter, som:
 - Er meget krøllede eller bøjede
 - Er klæbet sammen eller ødelagte på den ene eller anden måde
 - Har vinduer, huller, perforeringer, udskæringer eller prægninger
 - Har metalhægter, snorelukning eller metalfalsninger
 - Har et interlock-design
 - Har påsatte frimærker
 - Har ikke-tildækket klæbestof, når konvolutlukkemekanismen er forseglet
 - Har bøjede hjørner
 - Ru eller bølget overflade eller vandmærker
- Tilpas breddestyret, så det passer til bredden på konvolutterne.

Bemærk! En kombination af høj luftfugtighed (over 60 %) og de høje udskrivningstemperaturer kan krølle eller smelte konvolutterne.

Tip til brug af etiketter

Udskriv eksempler på de etiketter, du overvejer at bruge, inden du køber større mængder af dem.

Bemærk! Brug kun papiretiketter. Vinyl-, apoteker- og tosidede etiketter understøttes ikke.

Overhold følgende, når du udskriver på etiketter:

- Brug etiketter, der er beregnet specifikt til brug i laserprintere. Kontroller med fabrikanten eller leverandøren for at bekræfte at:
 - Etiketterne kan tåle en temperatur på 240° C (464°F) uden at smelte, krølle, folde eller frigive sundhedsfarlige dampe.
 - Etikettelimen, frontarket (printbart materiale) og topcoaten kan modstå et tryk på op til 172 kPA (25 psi) uden delaminering, krøllede kanter eller frigivelse af farlige dampe.
- Anvend ikke etiketter med glat bagsidemateriale.
- Der bruges hele etiketark. Ark, hvor nogle af etiketterne mangler, kan medføre, at etiketterne falder af under udskrivning og forårsager papirstop. Brug af ark, hvor nogle af etiketterne mangler, kan også medføre, at der afsættes klæbemiddel i printeren og på tonerpatronen, hvilket kan gøre printer- og tonerkassettegarantierne ugyldige.
- Anvend ikke etiketter med ikke-tildækket klæbemiddel.
- Udskriv ikke inden for 1 mm (0,04 tommer) fra etiketkanten, fra perforeringerne eller mellem etiketternes udstansninger.
- Sørg for, at den klæbende bagside ikke går ud til kanten af arket. Klæbemidlet skal påføres i zoner mindst 1 mm (0,04 tommer) væk fra kanterne. Klæbemiddel kan "forurene" printeren og gøre din garanti ugyldig.
- Hvis det ikke er muligt at påføre klæbemidlet i områder, skal der fjernes en strimmel på 2 mm (0,08 tommer) fra den forreste og bageste kant. Der skal desuden anvendes et klæbemiddel, der ikke siver igennem.
- Stående retning anbefales, især ved udskrivning af strekkoder.

Tip om brug af brevpapir

- Brug brevpapir, der er beregnet til brug i laserprintere.
- Udskriv eksempler på det brevpapir, du overvejer at bruge, inden du køber større mængder.
- Inden du lægger brevpapir i, skal du bøje, luften og rette arkene ud for at forhindre dem i at sidde sammen.
- Papirretningen er vigtig ved udskrivning på brevpapir. Se [Ilægning af brevpapir](#), for at få yderligere oplysninger.
 - ["Ilægning i skuffer" på side 27](#)
 - ["Ilægning af papir i flerformålsarkføderen" på side 31](#)

Tip til brug af transparenter

- Udskriv en testside på de transparenttyper, du overvejer at bruge, før du køber store mængder.
- Indfør transparenter fra standardskuffen eller MP-arkføderen.
- Brug transparenter, der er beregnet til brug i laserprintere. Transparenter skal kunne modstå temperaturer på op til 185° C uden at smelte, miste farve, forskydes eller afgive farlige stoffer.

Bemærk! Transparenter kan udskrives ved en temperatur på op til 195° C, hvis vægten af transparenten er sat til Tung, og transparentstruktur er sat til Groft i menuen Papir.
- Undlad at sætte fingeraftryk på transparenterne, da det kan give problemer med udskriftskvaliteten.
- Inden du lægger transparenter i, skal du bøje, luften og rette arkene ud for at forhindre dem i at sidde sammen.

Opbevaring af papir

Brug denne vejledning til opbevaring af papir for at undgå papirstop og uens udskriftskvalitet:

- Papir opbevares bedst et sted, hvor temperaturen er 21 °C, og luftfugtigheden er 40 %. De fleste producenter af etiketter anbefaler udskrivning ved 18 til 24 °C med en luftfugtighed mellem 40 og 60 %.
- Papir bør opbevares i kasser på en palle eller hylde, ikke på gulvet.
- Opbevar de enkelte pakker på en plan overflade.
- Opbevar ikke noget oven på pakkerne med papir.
- Tag først papiret ud af æsken eller emballagen, når det skal lægges i printeren. Æsken og emballagen er med til at holde papiret rent, tørt og fladt.

Understøttede papirstørrelser, -typer og -vægt

Oplysninger om karton og etiketter findes under *Card Stock & Label Guide*.

Understøttede papirstørrelser

Papirstørrelse	Standardbakke	Valgfri bakke til 250 eller 550 ark	Flerformålsarkføder	Duplekstilstand
A4 210 x 297 mm (8,3 x 11,7 ")	✓	✓	✓	✓
A5 148 x 210 mm (5,8 x 8,3 ")	✓	✓	✓	x
A6 105 x 148 mm (4,1 x 5,8 ")	✓	x	✓	x
JIS B5 182 x 257 mm (7,2 x 10,1 ")	✓	✓	✓	x
Brevpapir 216 x 279 mm (8,5 x 11 ")	✓	✓	✓	✓
Legal 216 x 356 mm (8,5 x 14 ")	✓	✓	✓	✓
Executive 184 x 267 mm (7,3 x 10,5 ")	✓	✓	✓	x
Oficio (Mexico) 216 x 340 mm (8,5 x 13,4 ")	✓	✓	✓	✓

¹ Denne størrelsesindstilling formaterer siden til 216 x 356 mm (8,5 x 14 "), medmindre størrelsen bestemmes af softwareprogrammet.

² Universal understøttes kun for standardbakken, hvis papirstørrelsen mindst er 105 x 148 mm (4,1 x 5,8 "). Universal understøttes kun for den valgfri bakke til 250 ark eller 550 ark, hvis papirstørrelsen mindst er 148 x 210 mm (5,8 x 8,3 "). Universal understøttes kun i duplekstilstand, hvis bredden mindst er 210 mm (8,3 "), og længden mindst er 279 mm (11 "). Den mindste understøttede Universal-størrelse understøttes kun i flerformålsarkføderen.

Papirstørrelse	Standardbakke	Valgfri bakke til 250 eller 550 ark	Flerformålsarkføder	Duplekstilstand
Folio 216 x 330 mm (8,5 x 13 ")	✓	✓	✓	✓
Statement 140 x 216 mm (5,5 x 8,5 ")	✓	✓	✓	x
Universal^{1, 2} 76,2 x 127 mm (3 x 5 ") op til 216 x 356 mm (8,5 x 14 ")	✓	✓	✓	✓
7 3/4-konvolut (Monarch) 98 x 191 mm (3,9 x 7,5 ")	x	x	✓	x
9 -konvolut 98 x 225 mm (3,9 x 8,9 ")	x	x	✓	x
10 -konvolut 105 x 241 mm (4,1 x 9,5 ")	x	x	✓	x
DL Konvolut 110 x 220 mm (4,3 x 8,7 ")	x	x	✓	x
C5 -konvolut 162 x 229 mm (6,4 x 9 ")	x	x	✓	x
B5 -konvolut 176 x 250 mm (6,9 x 9,8 ")	x	x	✓	x
Anden konvolut 229 x 356 mm (9 x 14 ")	x	x	✓	x

¹ Denne størrelsesindstilling formaterer siden til 216 x 356 mm (8,5 x 14 "), medmindre størrelsen bestemmes af softwareprogrammet.

² Universal understøttes kun for standardbakken, hvis papirstørrelsen mindst er 105 x 148 mm (4,1 x 5,8 "). Universal understøttes kun for den valgfri bakke til 250 ark eller 550 ark, hvis papirstørrelsen mindst er 148 x 210 mm (5,8 x 8,3 "). Universal understøttes kun i duplekstilstand, hvis bredden mindst er 210 mm (8,3 "), og længden mindst er 279 mm (11 "). Den mindste understøttede Universal-størrelse understøttes kun i flerformålsarkføderen.

Understøttede papirtyper og -vægte

Standardskuffen understøtter papirvægt på 60 - 90 g/m². Den valgfri skuffe understøtter papirvægt på 60 - 120 g/m². MP-arkføderen understøtter papirvægte på 60–163 g/m² (16–43 lb).

Papirtype	Skuffe til 250 eller 550 ark	MP arkføder	Duplekstilstand
Almindeligt papir	✓	✓	✓
Karton	x	✓	x
Transparenter	✓	✓	x
Genbrugspapir	✓	✓	✓

Papirtype	Skuffe til 250 eller 550 ark	MP arkføder	Duplekstilstand
Glitret papir	X	X	X
Papir etiketter ¹	✓	✓	X
Vinyletiketter	X	X	X
Tykt papir ²	✓	✓	✓
Konvolutter	X	✓	X
Grove konvolutter	X	✓	X
Brevpapir	✓	✓	✓
Fortrykt	✓	✓	✓
Farvet papir	✓	✓	✓
Let papir	✓	✓	✓
Tungt papir ²	✓	✓	✓
Groft/bomuld	✓	✓	X

¹ Printeren understøtter lejlighedsvis brug af enkelt-sidede etiketter, som er beregnet til brug sammen med laserprintere. Det anbefales at udskrive 20 eller færre sider med papiretiketter om måneden. Vinyl-, apoteker- og to-sidede etiketter understøttes ikke.

² Tykt og tungt papir understøtter en papirvægt på op til 90-g/m² i duplekstilstand.

Udskriver

Udskrive et dokument

Udskrivning af et dokument

- 1 Indstil papirtypen og -størrelse, så den svarer til det ilagte papir, i menuen Papir i kontrolpanelet.
- 2 Send udskriftsjobbet:

Til Windows-brugere

- a Klik på **Filer > Udskriv** i et åbent dokument.
- b Klik på **Egenskaber, Indstillinger, Indstillinger** eller **Opsætning**.
- c Juster indstillingerne, om nødvendigt.
- d Klik på **OK > Udskriv**.

Til Macintosh-brugere

- a Tilpas indstillingerne i dialogboksen Sidelayout:
 - 1 Vælg **Filer > Sideopsætning**, mens du har et dokument åbnet.
 - 2 Vælg en papirstørrelse, eller opret en brugerstørrelse, der passer til det ilagte papir.
 - 3 Klik på **OK**.
- b Tilpas indstillingerne i dialogboksen Udskriv:
 - 1 Vælg **Filer > Udskriv**, mens du har et dokument åbnet.
Klik om nødvendigt på visningstrekanten for at se flere indstillinger.
 - 2 Fra dialogboksen Udskrivning og pop-op menuen, justeres indstillingerne efter behov.
Bemærk! For at udskrive på en specifik størrelse eller type af papir skal du justere papirstørrelsen eller typen af indstilling, så den passer til det ilagte papir, eller vælge en passende skuffe eller arkføder.
 - 3 Klik på **Udskriv**.

justere tonersværningsgrad

Brug af Embedded Web Server

- 1 Åbn en webbrowser, og angiv derefter printerens IP-adresse i adressefeltet.

Bemærkninger:

- Se printerens IP-adresse i TCP/IP-afsnittet i menuen Netværk/Porte. IP-adressen vises som fire sæt tal, adskilt af punktummer, f.eks. 123.123.123.123.
- Hvis du bruger en proxyserver, skal du deaktivere den midlertidigt for at indlæse websiden korrekt.

- 2 Klik på **Indstillinger > Printerindstillinger > Menuen Kvalitet > Tonersværnning**.
- 3 Indstil tonersværningsgraden.
- 4 Klik på **Send**.

Brug af printerindstillingerne på computeren

Afhængigt af dit operativsystem kan du justere indstillingerne for tonersvævningsgraden ved hjælp af hjælpeprogrammet til lokale printerindstillinger eller Printerindstillinger.

Brug af printerens kontrolpanel

1 Naviger til følgende via printerens kontrolpanel:



2 Indstil tonersvævningsgraden.

3 Tryk på .

Udskrive fra en mobil enhed

Udskrivning via en mobilenhed, der bruger AirPrint

AirPrint™ er et mobiludskrivningsprogram, der giver dig mulighed for at udskrive direkte fra din iPad® (alle modeller), iPhone® (3GS eller nyere) eller iPod touch® (3. generation eller nyere) til din AirPrint-aktiverede printer. AirPrint-aktiverede printere fungerer med disse mobilenheder, der kører den seneste version af iOS.

Bemærk! Kontroller, at printeren og mobilenheden er sluttet til det samme trådløse netværk. Se dokumentationen, der fulgte med enheden, for at få oplysninger om konfiguration af de trådløse indstillinger for din mobilenhed.

1 Start programmet på startskærmen for mobilenheden.

Bemærk! Du kan udskrive ethvert indhold fra disse Apple-programmer: iBook, Mail, Fotos, Safari og nogle udvalgte App Store-programmer.

2 Vælg emnet, du ønsker at udskrive, og tryk derefter på .

3 Vælg **Udskriv**, og vælg derefter din printer.

4 Tilpas udskriftsindstillingerne, som du vil have dem, og vælg derefter **Udskriv**.

Udskrivning via en mobilenhed, der bruger Dell-mobiludskrivning

Du kan udskrive direkte fra en Android-mobilenhed (OS 2.1 eller nyere) på din printer vha. Dell-mobiludskrivning.

Bemærkninger:

- Kontroller, at printeren og mobilenheden er sluttet til det samme trådløse netværk.
- Se dokumentationen, der fulgte med mobilenheden, for at få oplysninger om konfiguration af de trådløse indstillinger.

1 Hent Dell-mobiludskrivningsprogrammet fra Google Play.



2 Tryk på på startskærmen for mobilenheden.

3 Vælg emnet, du ønsker at udskrive.

Du kan vælge fra listen over understøttede applikationer (f.eks. Kalender, Kontakter, Galleri, Google Docs, GMail, Internet, Meddelelser, Word-dokumenter, Excel-dokumenter, PowerPoint-dokumenter og PDF-dokumenter).

4 Fra dialogboksen Udskriftsvisning justeres udskrivnings- og printerindstillingerne efter behov.

Bemærk! Hvis printeren ikke vises på listen, skal du kontrollere netværksindstillinger for både printeren og mobilenheden for at være sikker på, at de er sluttet til det samme trådløse netværk.

5 Tryk på **Udskriv**.

Udskrivning af oplysningssider

Se "[Udskrive en side med menuindstillinger](#)" på side 24 og "[Udskrive en netværksinstallationsside](#)" på side 25 for at få yderligere oplysninger om udskrivning af oplysningssider.

Udskrivning af skrifttypeeksempler

Naviger til en af følgende muligheder fra printerens kontrolpanel:

 >Rapporter >  >Udskriv fonte >  >PCL-fonte > 

eller

 >Rapporter >  >Udskriv fonte >  >PostScript-fonte > 

Annullering af et udskriftsjob

Annullering af et udskriftsjob fra printerens kontrolpanel

Tryk på  >  på printerens kontrolpanel.

Annullering af et udskriftsjob fra computeren

Til Windows-brugere

- 1 Åbn mappen Printere, og vælg derefter din printer.
- 2 Vælg det job, du vil annullere, i udskriftskøen, og slet det.

Til Macintosh-brugere

- 1 Fra Systemindstillinger i Apple-menuen skal du navigere til printeren.
- 2 Vælg det job, du vil annullere, i udskriftskøen, og slet det.

Beskrivelse af printermenuer

Liste over menuer

Menuen Papir	Rapporter	Netværk/porte ³
Standardkilde	Menuindstillingsside	Aktiv NIC
Papirstørrelse/type	Enhedsstatistik	Standardnetværk ^{2*}
Konfigurer MP	Netværksopsætningsside ¹	Rapporter
Erstat med størrelse.	Profiliste	Netværkshort
Papirstruktur	Udskriv fonte	TCP/IP
Papirvægt	Udskriv bibliotek	IPv6
Papirilægning af papir	Aktivrapport	Trådløs
Specialtyper		AppleTalk
Generel opsætning		Standard-USB
		SMTP-opsætning

Sikkerhed

Sikkerhedsovervågningslog
Indstil dato og klokkeslæt

&Indstillinger

Generelle indstillinger
Udskriftsindstillinger

¹ Afhængigt af printeropsætningen vises dette menupunkt som Netværksopsætningsside eller Netværks [x] opsætningsside.

² Afhængigt af printeropsætningen vises dette menupunkt som Standardnetværk eller Netværk [x].

³ Menupunkterne i denne menu vises kun for netværksprintere eller printere, som er tilsluttet en printserver.

Papirmenu

Standardkilde, menu

Brug	For at
Standardkilde Skuffe [x] MP-indføringsenhed Manuelt papir Manuel konvolut	Indstil en standardpapirkilde til alle udskriftsjob. Bemærkninger: <ul style="list-style-type: none"> • Skuffe 1 (standardskuffe) er standardindstillingen. • I menuen Papir skal Konfigurer MP-arkføder være indstillet til "Kassette", for at MP-arkføderen vises som en menuindstilling. • Hvis du har lagt samme papirstørrelse og -type i to skuffer, og papirstørrelse og -typen er indstillet korrekt, så sammenkædes bakkerne automatisk. Når den ene bakke er tom, fortsætter udskriftsjobbet fra den sammenkædede bakke.

Menuen Papirstørrelse/type

Brug	For at
Bakke [x]størrelse A4 A5 A6 JIS-B5 Letter Legal Executive Oficio (Mexico) Folio Statement Universal	Angiv størrelsen på papiret, der er lagt i hver papirbakke. Bemærkninger: <ul style="list-style-type: none"> • Letter er standardindstillingen i USA. A4 er den internationale standardindstilling. • Hvis den samme papirstørrelse og -type findes i to skuffer, og indstillingerne for Papirstørrelse og Papirtype matcher, bliver skufferne automatisk sammenkædet. Når den ene bakke er tom, fortsætter udskriftsjobbet fra den sammenkædede bakke. • A6-papirstørrelsen understøttes kun af Skuffe 1 og MP-arkføderen.
Bakke [x] Type Almindeligt papir Transparent Genbrug Etiketter Bankpost Brevpapir Forudskrevet Farvet papir Let papir Kraftigt papir Ru/bomuld Specialtype [x]	Angiv den papirtype, der er lagt i hver papirbakke. Bemærkninger: <ul style="list-style-type: none"> • Standardindstillingen for Bakke er Almindeligt papir 1. Tilpasset Type [x] er standardindstillingen for alle andre bakker. • Hvis det er tilgængeligt, vil et brugerdefineret navn blive vist i stedet for Specialtype [x]. • Brug denne menu til at sammenkæde skuffer automatisk.
Str. i MP-arkf. A4 A5 A6 JIS B5 Letter Legal Executive Oficio (Mexico) Folio Statement Universal 7 3/4 Konvolut 9 Konvolut 10 Konvolut DL Konvolut C5 Konvolut B5 Konvolut Andre konvolutter	Angiv størrelsen på det papir, der er lagt i MP-arkføderen. Bemærkninger: <ul style="list-style-type: none"> • Letter er standardindstillingen i USA. A4 er den internationale standardindstilling. • I menuen Papir skal Konfigurer MP-arkføder være indstillet til "Kassette", før MP-arkføderstørrelse vises som en menu. • Arkføderen registrerer ikke automatisk papirstørrelsen. Sørg for at angive værdien for papirstørrelsen.
Bemærk! Kun de installerede skuffer og fødere vises i menuen.	

Brug	For at
<p>MP-arkførdertype</p> <ul style="list-style-type: none"> Almindeligt papir Karton Transparent Genbrug Etiketter Bankpost Konvolut Grov konvolut Brevpapir Forudskrevet Farvet papir Let papir Kraftigt papir Ru/bomuld Specialtype [x] 	<p>Angiv den papirtype, der er lagt i MP-arkføderen.</p> <p>Bemærkninger:</p> <ul style="list-style-type: none"> • Specialtype [x] er standardindstillingen. • I menuen Papir skal Konfigurerer MP-arkføder være indstillet til "Kassette", før MP-arkførdertype vises som en menu.
<p>Manuel papirstørrelse</p> <ul style="list-style-type: none"> A4 A5 A6 JIS B5 Letter Legal Executive Oficio (Mexico) Folio Statement Universal 	<p>Angiv den papirstørrelse, der ilægges manuelt.</p> <p>Bemærk! Letter er standardindstillingen i USA. A4 er den internationale standardindstilling.</p>
<p>Manuel papirtype</p> <ul style="list-style-type: none"> Almindeligt papir Karton Transparent Genbrug Etiketter Bankpost Brevpapir Forudskrevet Farvet papir Let papir Kraftigt papir Ru/bomuld Specialtype [x] 	<p>Angiv den papirtype, der ilægges manuelt.</p> <p>Bemærkninger:</p> <ul style="list-style-type: none"> • Almindeligt papir er standardindstillingen. • I menuen Papir skal Konfigurerer MP være indstillet til "Manuel", før Manuel papirtype vises som en menu.
<p>Bemærk! Kun de installerede skuffer og fødere vises i menuen.</p>	

Brug	For at
Manuel konvolutstørrelse 7 3/4 Konvolut 9 Konvolut 10 Konvolut DL Konvolut C5 Konvolut B5 Konvolut Anden konvolut	Angiv den konvolutstørrelse, der ilægges manuelt. Bemærk! 10 -konvolut er fabriksindstillingen for USA. DL konvolut er den internationale standardindstilling.
Manuel konvoluttype Konvolut Grov konvolut Specialtype [x]	Angiv den konvoluttype, der ilægges manuelt. Bemærk! Konvolut er standardindstillingen.
Bemærk! Kun de installerede skuffer og fødere vises i menuen.	

Menuen Konfigurer MP

Brug	For at
Konfigurer MP Kasette Manuel First (Først).	Angiv, hvornår printeren vælger papir fra MP-arkføderen. Bemærkninger: <ul style="list-style-type: none"> • Kasette er standardindstillingen. Indstillingen Kasette konfigurerer MP-arkføderen som standardpapirkilde. • Manuel angiver, at MP-arkføderen kun bruges til manuelt fremførte udskriftsjob. • Først angiver MP-arkføderen som den primære papirkilde uafhængigt af indstillinger.

Menuen Erstat størrelse

Brug	For at
Erstat med størrelse Fra Statement/A5 Brevpapir/A4 Alle viste	Erstat den angivne papirstørrelse, hvis den påkrævede størrelse ikke er tilgængelig. Bemærkninger: <ul style="list-style-type: none"> • Alle viste er standardindstillingen. Alle tilgængelige erstatninger er tilladt. • Værdien Fra angiver, at det ikke er tilladt at erstatte formater. • Hvis der er valgt en størrelseserstatning, kan udskriftsjobbet fortsætte, uden at meddelelsen Ski ft papir vises.

Menuen Papirstruktur

Brug	For at
Alm. struktur Glat Normal Groft	Angiv den relative struktur for det ilagte almindelige papir. Bemærk! Standardindstillingen er Normal.

Brug	For at
Kartonstruktur Glat Normal Groft	Angiv den relative struktur for det ilagte karton. Bemærkninger: <ul style="list-style-type: none"> • Standardindstillingen er Normal. • Indstillingerne vises kun, hvis karton er understøttet.
Transparenttekstur Glat Normal Groft	Angiv den relative struktur for de ilagte transparente. Bemærk! Standardindstillingen er Normal.
Genbrugstekstur Glat Normal Groft	Angiv den relative struktur for det ilagte genbrugspapir. Bemærk! Standardindstillingen er Normal.
Etiketstruktur Glat Normal Groft	Angiv den relative struktur for de ilagte etiketter. Bemærk! Standardindstillingen er Normal.
Tykt papir Glat Normal Groft	Angiv den relative struktur af det ilagte bankpostpapir. Bemærk! Groft er standardindstillingen.
Konvolutstruktur Glat Normal Groft	Angiv den relative struktur af de ilagte konvolutter. Bemærk! Standardindstillingen er Normal.
Struktur på grove konvolutter Groft	Angiv den relative struktur af de ilagte ru konvolutter.
Brevpapir Glat Normal Groft	Angiv den relative struktur for det ilagte brevpapir. Bemærk! Standardindstillingen er Normal.
Fortrykt struktur Glat Normal Groft	Angiv den relative struktur for det ilagte fortrykte papir. Bemærk! Standardindstillingen er Normal.
Farvet struktur Glat Normal Groft	Angiv den relative struktur af det ilagte farvede papir. Bemærk! Standardindstillingen er Normal.
Let struktur Glat Normal Groft	Angiv den relative struktur for det ilagte papir. Bemærk! Standardindstillingen er Normal.

Brug	For at
Tung struktur Glat Normal Groft	Angiv den relative struktur for det ilagte papir. Bemærk! Standardindstillingen er Normal.
Groft/bomuldsstruktur Groft	Angiv den relative struktur af det ilagte bomuldspapir.
Bruger [x] struktur Glat Normal Groft	Angiv den relative struktur for det ilagte specialpapir. Bemærkninger: <ul style="list-style-type: none"> • Standardindstillingen er Normal. • Indstillingerne vises kun, hvis specialtypen understøttes.

Menuen Papirvægt

Brug	For at
Vægt af almindeligt papir Lampe Normal Kraftigt	Angiv den relative vægt for det ilagte almindelige papir. Bemærk! Standardindstillingen er Normal.
Vægt af karton Lampe Normal Kraftigt	Angiv den relative vægt for det ilagte karton. Bemærk! Standardindstillingen er Normal.
Vægt af transparent Lampe Normal Kraftigt	Angiv den relative vægt for de ilagte transparente. Bemærk! Standardindstillingen er Normal.
Vægt genbrugspapir Lampe Normal Kraftigt	Angiv den relative vægt for det ilagte genbrugspapir. Bemærk! Standardindstillingen er Normal.
Vægt af etiketter Lampe Normal Kraftigt	Angiv den relative vægt for de ilagte etiketter. Bemærk! Standardindstillingen er Normal.
Vægt af tykt papir Lampe Normal Kraftigt	Angiv den relative vægt for det ilagte bankpostpapir. Bemærk! Standardindstillingen er Normal.
Kuvertvægt Lampe Normal Kraftigt	Angiv den relative vægt for de ilagte konvolutter. Bemærk! Standardindstillingen er Normal.

Brug	For at
Vægt på grove kuverter Lampe Normal Kraftigt	Angiv den relative vægt for de ilagte grove konvolutter. Bemærk! Standardindstillingen er Normal.
Vægt af brevpapir Lampe Normal Kraftigt	Angiv den relative vægt for det ilagte brevpapir. Bemærk! Standardindstillingen er Normal.
Vægt af fortrykt papir Lampe Normal Kraftigt	Angiv den relative vægt for det ilagte fortrykte papir. Bemærk! Standardindstillingen er Normal.
Vægt af farvet papir Lampe Normal Kraftigt	Angiv den relative vægt for det ilagte farvede papir. Bemærk! Standardindstillingen er Normal.
Let vægt Lampe	Angiv, at vægten for det ilagte papir er let.
Tung vægt Kraftigt	Angiv, at vægten for det ilagte papir er tung.
Bomuld/ru vægt Lampe Normal Kraftigt	Angiv den relative vægt for det ilagte bomulds- eller papir. Bemærk! Tykt er standardindstillingen.
Tilpasset [x] vægt Lampe Normal Kraftigt	Angiv den relative vægt for det ilagte specialpapir. Bemærkninger: <ul style="list-style-type: none"> • Standardindstillingen er Normal. • Indstillingerne vises kun, når specialtyperne understøttes.

Menuen Papirilægning

Brug	For at
Ilæg genbrugspapir Duplex (Dupleks) Fra	Bestemt, at 2-sidet udskrivning skal gælde for alle udskriftsjob, der angiver genbrugspapir som papirtype.
Bemærkninger: <ul style="list-style-type: none"> • Dupleks sætter to-sidet udskrivning som standard for alle udskriftsjob, medmindre enkelt-sidede udskrivning er indstillet under Udskriftsindstillinger eller i udskriftsdialogen. • Hvis Dupleks er valgt, sendes alle udskriftsjob gennem dupleksenheden, inklusive enkelt-sidede job. • Fra er standardindstillingen for alle menuerne. 	

Brug	For at
Ilægning af tykt papir Duplex (Dupleks) Fra	Bestem, at 2-sidet udskrivning skal gælde for alle udskriftsjob, der angiver bankpostpapir som papirtype.
Ilægning af brevpapir Duplex (Dupleks) Fra	Bestem, at 2-sidet udskrivning skal gælde for alle udskriftsjob, der angiver brevpapir som papirtype.
Ilægning af fortrykt papir Duplex (Dupleks) Fra	Bestem, at 2-sidet udskrivning skal gælde for alle udskriftsjob, der angiver fortrykt papir som papirtype.
Ilægning af farvet papir Duplex (Dupleks) Fra	Bestem, at 2-sidet udskrivning skal gælde for alle udskriftsjob, der angiver farvepapir som papirtype.
Let ilægges Duplex (Dupleks) Fra	Bestem, at 2-sidet udskrivning skal gælde for alle udskriftsjob, der angiver let papir som papirtype.
Tung ilægges Duplex (Dupleks) Fra	Bestem, at 2-sidet udskrivning skal gælde for alle udskriftsjob, der angiver tungt papir som papirtype.
Tilpasset [x] ilægning Duplex (Dupleks) Fra	Bestem, at 2-sidet udskrivning skal gælde for alle udskriftsjob, der angiver brugerdefineret papir [x] som papirtype. Bemærk! Brugerdefineret [x] ilæg. vises kun, hvis specialtypen understøttes.
Bemærkninger:	
<ul style="list-style-type: none"> Dupleks sætter to-sidet udskrivning som standard for alle udskriftsjob, medmindre enkelt-sidede udskrivning er indstillet under Udskriftsindstillinger eller i udskriftsdialogen. Hvis Dupleks er valgt, sendes alle udskriftsjob gennem dupleksenheden, inklusive enkelt-sidede job. Fra er standardindstillingen for alle menuerne. 	

Menuen Specialtyper

Brug	For at
Specialtype [x] Papir Karton Transparent Ru/bomuld Etiketter Konvolut	Tilknyt en papirtype eller specialmedietype til et Specialtype [x]navn eller et brugerdefineret specialnavn, som er oprettet i Embedded Web Server eller i hjælpeprogrammet til lokale printerindstillinger. Bemærkninger: <ul style="list-style-type: none"> Papir er standardindstillingen for Specialtype [x]. Specialmedietyper skal være understøttet i den valgte skuffe arkføder, for at der kan udskrives fra denne kilde.
Genbrugspapir Papir Karton Transparent Ru/bomuld Etiketter Konvolut	Angiv en papirtype, når Genbrugsindstilling er valgt i andre menuer. Bemærkninger: <ul style="list-style-type: none"> Papir er standardindstillingen. Genbrugspapirtypen skal være understøttet i den valgte skuffe eller arkføderen, for at der kan udskrives fra denne kilde.

menuen Generel opsætning

Brug	For at
Måleenheder Tommer Millimeter	Angiv måleenhederne. Bemærkninger: <ul style="list-style-type: none"> • Tommer er standardindstillingen i USA. • Millimeter er den internationale standardindstilling.
Bredde stående 3 – 8,5" 76 – 216 mm	Indstil bredden på stående format. Bemærkninger: <ul style="list-style-type: none"> • Hvis bredden overstiger maks., vil printeren anvende den maksimalt tilladte bredde. • 8,5 tommer er standardindstillingen i USA. Du kan øge bredden i trin på 0,01". • 216 mm er den internationale standardindstilling. Du kan øge bredden i trin på 1 mm.
Højde stående 3 – 14,17 tommer 76 – 360 mm	Indstil højden på stående format. Bemærkninger: <ul style="list-style-type: none"> • Hvis højden overstiger maks., vil printeren anvende den maksimalt tilladte højde. • 14 tommer er standardindstillingen i USA. Du kan øge højden i trin på 0,01". • 356 mm er den internationale standardindstilling. Du kan øge højden i trin på 1 mm.
Indføringsretning Kort kant Lang kant	Angiv indføringsretningen, hvis papiret kan indføres i begge retninger. Bemærkninger: <ul style="list-style-type: none"> • Kort kant er standardindstillingen. • Lang kant vises kun, hvis den længste kant er kortere end den maksimale bredde, som bakken understøtter.

Menuen Rapporter

Menuen Rapporter

Brug	For at
Menuindstillingsside	Udskriv flere sider med oplysninger om, hvilket papir der er lagt i skufferne, installeret hukommelse, samlet antal sider, alarmer, timeouts, printerkontrolpanelets sprog, TCP/IP-adresser, status for forbrugsstoffer, netværksforbindelsens status og andre oplysninger.
Enhedsstatistik	Udskriv en rapport med printerstatistik såsom oplysninger om forbrugsstoffer og detaljer om udskrevne sider.
Netværksinstallationsside	Udskriv en rapport, der indeholder nyttige oplysninger om netværksprinter, f.eks. TCP/IP-adresser. Bemærk! Dette menupunkt vises kun for netværksprintere eller printere, som er tilsluttet en printserver.
Profilliste	Udskriv en liste med profiler, der er gemt i printeren. Bemærk! Dette menupunkt vises kun, hvis der er installeret LDSS.
Udskriv fonte PCL-skrifttyper PostScript-skrifttyper	Udskriv en rapport med alle skrifttyper, der er tilgængelige for det printersprog, der aktuelt er valgt på printeren Bemærk! En separat liste er tilgængelig for PCL- og PostScript-emuleringer.

Brug	For at
Udskriv bibliotek	Udskriv en liste over alle de ressourcer, der er lagret på et ekstra flashhukommelseskort. Bemærkninger: <ul style="list-style-type: none"> • Jobbufferstørrelsen skal indstilles til 100 %. • Sørg for, at den ekstra flashhukommelse er installeret og fungerer korrekt. • Dette menupunkt vises kun, når der er installeret et valgfri flashhukommelseskort (ekstraudstyr).
Aktivrapport	Udskriv en rapport, der indeholder printeregenskabsoplysninger, f.eks. serienummer og modelnavn.

Netværk/Porte, menu

Menerne i denne del vises kun for netværksprintere eller printere, som er tilsluttet en printerserver.

Menuen Aktiv NIC

Brug	For at
Aktiv NIC Automatisk [liste med tilgængelige netværkskort]	Bemærkninger: <ul style="list-style-type: none"> • Standardindstillingen er auto. • Denne menupunkt vises kun, når der er installeret et trådløst netværkskort (ekstraudstyr).

Menuer til standardnetværk eller netværk [x]

Bemærk! Der vises kun aktive porte i denne menu. Alle inaktive porte udelades.

Brug	For at
PCL SmartSwitch Til Fra	Konfigurer printeren, så den automatisk skifter til PCL-emulering, når et udskriftsjob kræver det, uanset standardsproget for printeren. Bemærkninger: <ul style="list-style-type: none"> • Standardindstillingen er Til. • Hvis PCL SmartSwitch er deaktiveret, undersøger printeren ikke indgående data, og den bruger det standardprintersprog, der er angivet i menuen Opsætning.
PS SmartSwitch Til Fra	Konfigurer printeren, så den automatisk skifter til PS-emulering, når et udskriftsjob kræver det, uanset standardsproget for printeren. Bemærkninger: <ul style="list-style-type: none"> • Standardindstillingen er Til. • Hvis PS SmartSwitch er deaktiveret, undersøger printeren ikke indgående data, og den bruger det standardprintersprog, der er angivet i menuen Opsætning.

Brug	For at
NPA-tilstand Fra Automatisk	Angiv, at printeren skal udføre den særlige behandling, der kræves til tovejskommunikation ifølge de konventioner, som er defineret i NPA-protokollen. Bemærkninger: <ul style="list-style-type: none"> • Standardindstillingen er Auto. • Ændring af denne indstilling på printerkontrolpanelet og derefter afslutning af menuerne får printeren til at genstarte. Derefter opdateres menuvalget.
Netværksbuffer Deaktiveret Automatisk 3 KB til [maksimumstørrelse tilladt]	Angiv størrelsen på netværksinputbufferen. Bemærkninger: <ul style="list-style-type: none"> • Standardindstillingen er Auto. • Værdien kan ændres i intervaller på 1 KB. • Maksimumstørrelsen afhænger af mængden af hukommelse i printeren, størrelsen af de andre linkbuffer, og om Spar ressourcer er angivet til Til eller Fra. • Hvis du vil øge intervallet for netværksbufferens størrelse, skal du deaktivere eller reducere størrelsen af parallel-, seriel- og USB-buffere. • Ændring af denne indstilling på printerkontrolpanelet og derefter afslutning af menuerne får printeren til at genstarte. Derefter opdateres menuvalget.
Mac binær PS Til Fra Automatisk	Konfigurer printeren, så den kan behandle binære PostScript-udskriftsjob fra Macintosh. Bemærkninger: <ul style="list-style-type: none"> • Standardindstillingen er Auto. • Indstillingen Fra filtrerer udskriftsjob ved brug af standardprotokol. • Indstillingen Til konfigurerer rå binære PostScript-udskriftsjob.

Menuen Rapporter

For at få adgang til menuen skal du bruge en af følgende stier:

- **Network/porte >Standardnetværk >Standardnetværksopsætning >Rapporter**
- **Netværk/Porte >Netværk [x] >Netværk [x] Opsætning >Rapporter**

Brug	For at
Udskriv indstillingsside	Udskriv en rapport, der indeholder nyttige oplysninger om netværksprinter, som f.eks. TCP/IP-adresser.

Menuen Netværkskort

For at få adgang til menuen skal du bruge en af følgende stier:

- **Netværk/porte >Standardnetværk >Standardnetværksopsætning >Netværkskort**
- **Netværk/porte >Netværk [x] >Netværk [x] Opsætning >Netværkskort**

Brug	For at
Vis kortstatus Tilsluttet Frakoblet	Se forbindelsesstatus for netværkskortet.
Se korthastighed	Se hastigheden på det aktive netværkskort.

Brug	For at
Netværksadresse UAA LAA	Se netværksadresserne.
Jobtimeout 0-255 sekunder	Angiver den tid, det tager, før et netværksudskriftsjob annulleres. Bemærkninger: <ul style="list-style-type: none"> • Standardindstillingen er 90 sekunder. • Indstillingen 0 deaktiverer timeout. • Hvis der vælges en værdi på 1 – 9, gemmes indstillingen som 10.

Menuen TCP/IP

For at få adgang til menuen skal du bruge en af følgende stier:

- **Netværk/porte >Standardnetværk >Standardnetværksopsætning >TCP/IP**
- **Netværk/Porte >Netværk [x] >Netværk [x] Opsætning >TCP/IP**

Bemærk! Denne menu er kun tilgængelig på netværksprintere eller printere, som er tilsluttet en printserver.

Brug	For at
Angiv værtsnavn	Angiv værtsnavn. Bemærkninger: <ul style="list-style-type: none"> • Denne indstilling kan kun ændres fra Embedded Web Server. • Værtsnavnet må højst være på 15 tegn, og der kan benyttes US-ASCII, alfanumeriske tegn og bindestreg.
IP-adresse	Vis eller skift den aktuelle TCP/IP-adresse. Bemærk! Manuel indstilling af IP-adressen indstiller "Aktiver DHCP" og "Aktiver automatisk IP" til Fra. Den indstiller også "Aktiver BOOTP" og "Aktiver RARP" til Fra på systemer, som understøtter BOOTP og RARP.
Netmaske	Vis eller skift den aktuelle TCP/IP-netmaske.
Gateway	Vis eller skift den aktuelle TCP/IP-gateway.
Aktiver DHCP Til Fra	Angiv DHCP-adressen og parametertildelingen. Bemærk! Standardindstillingen er Til.
Aktiver AutoIP Ja Nej	Angiv indstillingen for konfigurationsfrit netværk. Bemærk! Standardindstillingen er Ja.
Aktiver FTP/TFTP Ja Nej	Aktiver den indbyggede FTP-server, som gør det muligt for dig at sende filer til printeren ved hjælp af File Transfer Protocol. Bemærk! Standardindstillingen er Ja.
Aktiver HTTP-server Ja Nej	Aktiver Embedded Web Server. Når denne er aktiveret, kan printeren overvåges og administreres eksternt via en webbrowser. Bemærk! Standardindstillingen er Ja.
WINS-serveradresse	Vis eller skift den aktuelle WINS-serveradresse.

Brug	For at
Aktiver DDNS Ja Nej	Vis eller skift den aktuelle DDNS-indstilling. Bemærk! Standardindstillingen er Ja.
Aktiver mDNS Ja Nej	Vis eller skift den aktuelle mDNS-indstilling. Bemærk! Standardindstillingen er Ja.
DNS-serveradresse	Vis eller skift den aktuelle DNS-serveradresse.
Backup DNS serveradresse	Se eller rediger backup-DNS-serveradresserne.
Backup-DNS-serveradresse 2	
Backup-DNS-serveradresse 3	
Aktiver HTTPS Ja Nej	Vis eller skift den aktuelle HTTPS-indstilling. Bemærk! Standardindstillingen er Ja.

Menuen IPv6

For at få adgang til menuen skal du bruge en af følgende stier:

- **Netværk/Porte >Standardnetværk >Standardnetværksopsætning >IPv6**
- **Netværk/Porte >Netværk [x] >Netværk [x] Opsætning >IPv6**

Bemærk! Denne menu er kun tilgængelig på netværksprintere eller printere, som er tilsluttet en printserver.

Brug	For at
Aktiver IPv6 Til Fra	Aktiver IPv6 (Internet Protocol Version Six) i printeren. IPv6 benytter højere tal til oprettelse af IP-adresser. Bemærk! Standardindstillingen er Til.
Autokonfiguration Til Fra	Angiv, om netværksadapteren skal acceptere automatiske IPv6-adressekonfigurationsindgange, som angives af en router. Bemærk! Standardindstillingen er Til.
Angiv værtsnavn*	Angiv værtsnavn. Bemærk! Værtsnavnet må højst være på 15 tegn, og der kan kun benyttes US-ASCII, alfanumeriske tegn og bindestreg.
Vis adresse*	Vis den aktuelle IPv6-adresse.
Vis routerens adresse*	Vis den aktuelle routeradresse.
Aktiver DHCPv6 Til Fra	Aktiverer DHCPv6 i printeren. Bemærk! Standardindstillingen er Til.

* Disse indstillinger kan kun ændres fra Embedded Web Server.

Menuen Trådløs

Bemærk! Denne menu er kun tilgængelig på printere, der er koblet til et trådløst netværk, og på printermodeller med en trådløs netværksadapter.

For at få adgang til menuen skal du bruge en af følgende stier:

- **Netværk/Porte >Netværk [x] >Netværk [x] Opsætning >Trådløs**

Brug	For at
Netværkstilstand Infrastruktur Ad hoc	Angiv netværkstilstanden. Bemærkninger: <ul style="list-style-type: none"> • Ad hoc er standardindstillingen. Denne konfigurerer trådløs forbindelse direkte mellem printeren og en computer. • Infrastrukturen giver printeren adgang til et netværk via et adgangspunkt.
Kompatibilitet 802.11b/g 802.11b/g/n	Angiv den trådløse standard for det trådløse netværk. Bemærk! Standardindstillingen er 802.11b/g/n.
Vælg netværk	Vælg et tilgængeligt netværk, som printeren skal bruge.
Vis signalkvalitet	Vis kvaliteten af den trådløse forbindelse.
Vis sikkerhedstilstand	Vis den krypterede metode det trådløse netværk.

Menuen AppleTalk

Bemærk! Denne menu er kun tilgængelig i printermodeller, der er koblet til et kablet netværk, eller når der er installeret et netværkskort (ekstraudstyr).

For at få adgang til menuen skal du bruge en af følgende stier:

- **Network/porte >Standardnetværk >Standardnetværksopsætning >AppleTalk**
- **Netværk/porte >Netværksopsætning [x] >AppleTalk**

Brug	For at
Aktiver Ja Nej	Aktiver eller deaktiver AppleTalk-understøttelse. Bemærk! Standardindstillingen er Ja.
Vis navn	Vis det tildelte AppleTalk-navn. Bemærk! Navnet kan kun ændres fra den indbyggede webserver.
Vis adresse	Vis den tildelte AppleTalk-adresse. Bemærk! Adressen kan kun ændres fra den indbyggede webserver.
Indstil zone [liste over tilgængelige zoner på netværket]	Angiv en liste over tilgængelige AppleTalk-zoner på netværket. Bemærk! Standardindstillingen er standardzonen på netværket. Hvis der ikke findes en standardzone, så er zonen, der er markeret med en stjerne (*), standardindstillingen.

Standard-USB, menu

Brug	For at
PCL SmartSwitch Til Fra	Konfigurer printeren, så den automatisk skifter til PCL-emulering, når et udskriftsjob, der modtages via en USB-port, kræver det, uanset standardprintersproget Bemærkninger: <ul style="list-style-type: none"> • Standardindstillingen er Til. • Når den er slået fra, undersøger printeren ikke de indgående data. Printeren bruger PostScript-emulering, hvis PS SmartSwitch er angivet til Til. Den bruger det standardprintersprog, der er angivet i Opsætningsmenuen, hvis PS SmartSwitch er angivet til Fra.
PS SmartSwitch Til Fra	Konfigurer printeren, så den automatisk skifter til PS-emulering, når et udskriftsjob, der modtages via en USB-port, kræver det, uanset standardprintersproget Bemærkninger: <ul style="list-style-type: none"> • Standardindstillingen er Til. • Når den er slået fra, undersøger printeren ikke de indgående data. Printeren bruger PCL-emulering, hvis PCL SmartSwitch er angivet til Til. Den bruger det standardprintersprog, der er angivet i Opsætningsmenuen, hvis PCL SmartSwitch er angivet til Fra.
NPA-tilstand Til Fra Automatisk	Angiv, at printeren skal udføre den særlige behandling, der kræves til tovejskommunikation ifølge de konventioner, som er defineret i NPA-protokollen. Bemærkninger: <ul style="list-style-type: none"> • Standardindstillingen er Auto. Med Auto som indstilling undersøger printeren dataene for at bestemme formatet og derefter behandle dem korrekt. • Printeren genstartes automatisk, når indstillingen ændres i printerens kontrolpanel. Derefter opdateres menuvalget.
USB buffer Deaktiveret Automatisk 3000 til [maximum size allowed]	Angiv størrelsen på USB-inputbufferen. Bemærkninger: <ul style="list-style-type: none"> • Standardindstillingen er Auto. • Deaktiveret slår jobbuffering fra. • Værdien for USB-bufferstørrelsen kan ændres i intervaller på 1 KB. • Maksimumstørrelsen afhænger af mængden af hukommelse i printeren, størrelsen af de andre linkbuffer, og om Spar ressourcer er angivet til Til eller Fra. • Hvis du vil øge maks.intervallet for USB-bufferens størrelse, skal du deaktivere eller reducere størrelsen af parallel-, seriel- og netværksbufferen. • Printeren genstartes automatisk, når indstillingen ændres i printerens kontrolpanel. Derefter opdateres menuvalget.
Mac binær PS Til Fra Automatisk	Konfigurer printeren, så den kan behandle binære PostScript-udskriftsjob fra Macintosh. Bemærkninger: <ul style="list-style-type: none"> • Standardindstillingen er Auto. • Indstillingen Til konfigurerer rå binære PostScript-udskriftsjob. • Indstillingen Fra filtrerer udskriftsjob ved brug af standardprotokol.
ENA-adresse YYY.YYY.YYY.YYY	Angiv netværksadresseoplysningerne for en ekstern printerserver. Bemærk! Denne menu er kun tilgængelig, når printeren er sluttet til en ekstern printerserver via USB-porten.

Brug	For at
ENA-netmaske YYY.YYY.YYY.YYY	Angiv netmaskeoplysningerne for en ekstern printerserver. Bemærk! Denne menu er kun tilgængelig, når printeren er sluttet til en ekstern printerserver via USB-porten.
ENA-gateway YYY.YYY.YYY.YYY	Angiv gatewayoplysningerne for en ekstern printerserver. Bemærk! Denne menu er kun tilgængelig, når printeren er sluttet til en ekstern printerserver via USB-porten.

Menuen SMTP opsætning

Brug	For at
Primary SMTP Gateway (Primær SMTP gateway) Primær SMTP gatewayport	Angiver gateway- og portoplysninger for SMTP-serveren. Bemærk! 25 er standard SMTP gatewayport.
Secondary SMTP Gateway (Sekundær SMTP gateway) Sekundær SMTP gatewayport	
SMTP-timeout 5–30	Angiver, hvor mange sekunder der skal gå, inden serveren stopper med at prøve at sende en e-mail. Bemærk! Standardindstillingen er 30 sekunder.
Reply Address (Svaradresse)	Angiver en svaradresse på op til 128 tegn for den e-mail, som printeren sender.
Brug SSL Deaktiveret Forhandle Påkrævet	Indstiller printeren til at bruge SSL for øget sikkerhed, når der forbindes til SMTP-serveren. Bemærkninger: <ul style="list-style-type: none"> Standardindstillingen er Disabled (Deaktiveret). Når forhandleindstillingen bliver brugt, vil SMTP-serveren bestemme om SSL vil blive brugt.
SMTP servergodkendelse Kræver ingen godkendelse Log in/Almindelig CRAM-MD5 Digest-MD5 NTLM Kerberos 5	Angiver, hvilken slags brugergodkendelse der kræves til udskrivningsrettigheder. Bemærk! Standardindstillingen er "Kræver ingen godkendelse".
Enhed-Initierede E-mail None (Ingen) Brug enhed SMTP kreditering	Angiv, hvilken kreditering der vil blive brugt, når der kommunikeres med SMTP-serveren. Nogle SMTP-servere kræver kreditering for at kunne sende en e-mail. Bemærkninger: <ul style="list-style-type: none"> Ingen er standardindstillingen for enhedsinitieret e-mail. Enhed bruger-id og enhed kodeord bliver brugt til at logge ind på SMTP-serveren når Brug enhed SMTP Kreditering er valgt.
Enhedens bruger ID	
Enhed kodeord	

Menuen Sikkerhed

Menu for sikkerhedslogfil

Brug	For at
Eksporter log	Lad en autoriseret bruger eksportere overvågningslogfilen. Bemærkninger: <ul style="list-style-type: none"> • Hvis du vil eksportere overvågningslogfilen fra printerens kontrolpanel, skal du tilslutte et flashdrev i printeren. • Du kan også downloade overvågningslogfilen fra Embedded Web Server og gemme den på en computer.
Slet log Slet nu Slet ikke	Angiv, om overvågningslogfiler slettes eller ej. Bemærk! Slet nu er standardindstillingen.
Konfigurer log Aktiver overvågning Ja Nej Aktiver perifer syslog Nej Ja Perifer syslog-funktion 0–23 Grad af alvor for hændelser, der skal logges 0–7	Angiv, hvordan og om overvågningslogfiler oprettes. Bemærkninger: <ul style="list-style-type: none"> • Aktiver overvågning afgør, om hændelser registreres i sikkerhedsovervågningsloggen og perifer sysloggen. Standardindstillingen er Nej. • Aktiver fjern-syslog afgør, om logfilerne sendes til en fjernserver. Standardindstillingen er Nej. • Perifer syslog-funktionen afgør den værdi, der bruges til at sende logfilerne til perifer syslog-serveren. Standardindstillingen er 4. • Hvis sikkerhedsovervågningsloggen er aktiveret, registreres graden af alvor (værdi) for hver hændelse. Standardindstillingen er 4.

Menuen Indstil dato og klokkeslæt

Brug	For at
Aktuel dato og klokkeslæt	Vis de aktuelle dato- og tidsindstillinger for printeren. Bemærk! Dato og klokkeslæt indstilles i formatet ÅÅÅÅ-MM-DD TT:MM.
Indstil dato og klokkeslæt manuelt [indtast dato/tid]	Angiv datoen og klokkeslættet. Bemærk! Hvis du indstiller dato og klokkeslæt via denne menu, indstilles Aktiver NTP automatisk til Fra.
Tidszone [liste over tidszoner]	Vælg tidszonen. Bemærk! Standardindstillingen er GMT.
Skift automatisk til/fra sommertid Til Fra	Indstil printeren til at bruge sommertid (DST) start og slut er tidsrum associeret med printerens tidszoneindstilling. Bemærk! Standardindstillingen er Til.

Brug	For at
Aktiver NTP Til Fra	Aktiver netværkstidsprotokol, som synkroniserer uret på enheder på netværket. Bemærkninger: <ul style="list-style-type: none"> • Standardindstillingen er Til. • Aktiver NTP indstilles automatisk til Fra, hvis du indstiller dato og klokkeslæt automatisk.

Menuen Indstillinger

Menuen Generelle indstillinger

Brug	For at
Displaysprog Engelsk Francais Tysk Italiensk Espanol Dansk Norsk Hollandsk Svensk Portugisisk Suomi Russisk Polski Græsk Magyar Turkce Cesky Forenklet kinesisk Traditionelt kinesisk Koreansk Japansk	Bestemmer, hvilket sprog teksten i displayet skal vises på. Bemærk! Det er ikke alle sprog, der er tilgængelige for alle printere, og det kan være nødvendigt at installere specialhardware for at få vist disse sprog.
Vis beregninger over forbrug Vis beregninger Vis ikke beregninger	Vis beregninger for forbrugsstoffer på kontrolpanelet, Embedded Web Server, menuindstillinger og enhedsstatistikrapporter.
Økotilstand Fra Energi Energi/Papir Papir	Minimer forbruget af energi, papir eller specialmedier. Bemærkninger: <ul style="list-style-type: none"> • Fra er standardindstillingen. Dette nulstiller printeren til standardindstillingerne. • Energiindstillingen minimerer den strøm, som printeren forbruger. • Energi/Papir minimerer forbruget af strøm samt papir og specialmedier. • Papir minimerer mængden af papir og specialmedier, som skal bruges til et udskriftsjob.

Brug	For at
Lydløs tilstand Fra Til	Minimere støj fra printeren. Bemærk! Fra er standardindstillingen.
Kør indledende installation Ja Nr.	Kør opsætningsguiden. Bemærkninger: <ul style="list-style-type: none"> • Standardindstillingen er Ja. • Når installationsvejledningen fuldføres ved at vælge Udført på skærbilledet til valg af land eller område, angives standardindstillingen til Nej.
Papirstørrelser USA Metrisk	Angiv måleenheden til papirstørrelser. Bemærkninger: <ul style="list-style-type: none"> • Standardindstillingen er US. • Standardindstillingen er bestemt af dit valg af land og område i opsætningsguiden.
Timeout Slumringstilstand Deaktiveret 1-120 min.	Angiv det tidsrum, som printeren venter, efter et job er udskrevet, før den skifter til en strømbesparende tilstand. Bemærkninger: <ul style="list-style-type: none"> • Fabriksstandardindstillingen er 30 min. • Deaktiveret vises kun, når Energibesparelse angives til Fra. • Den maksimale tid øges til 240 minutter, når Energibesparelse er angivet til Fra. • Lavere værdier sparer på energien, men det kan kræve længere opvarmningstider. • Vælg en høj værdi, hvis printeren er i brug konstant. I de fleste tilfælde gør det printeren klar til at udskrive med minimal opvarmningstid.
Timeout Udskriv m. skærm fra Tillad udskrivning m. skærm fra Skærm til u. udskrivning	Udskrive et job, mens displayet er slukket. Bemærk! Standardindstillingen er udskrivning med tændt display.
Timeout Dvaletimeout Deaktiveret 1 time 2 timer 3 timer 6 timer 1 dag 2 dage 3 dage 1 uge 2 uger 1 måned	Angiver det tidsrum, som printeren venter, før den går i dvaletilstand. Bemærk! Standardindstillingen er 3 dage.
Timeout Dvaletimeout ved forbindelse Dvale Sæt ikke i dvale	Indstil printeren til dvaletilstand, selvom der findes en aktiv Ethernet-forbindelse. Bemærk! Standardindstillingen er Gå ikke i dvaletilstand.

Brug	For at
Timeout Skærmtimeout 15–300 sek.	Angiv det tidsrum (i sekunder), som printeren venter, før den vender tilbage til tilstanden Klar. Bemærk! 30 sek. er standardindstillingen.
Timeout Udskriftstimeout Deaktiveret 1–255 sek.	Angiv det tidsrum i sekunder, som printeren venter på en meddelelse om, at jobbet er færdigudskrevet, før den annullerer den resterende del af udskriftjobbet. Bemærkninger: <ul style="list-style-type: none"> • Fabriksstandardindstillingen er 90 sek. • Når tiden udløber, udskrives en eventuel delvist udskrevet side, som stadig er i printeren, hvorefter printeren kontrollerer, om der venter nye udskriftsjob. • Udskriftstimeout er kun tilgængelig ved brug af PCL-emulering. Denne værdi har ingen indflydelse på udskriftsjob med PCL emulering.
Timeout Vent timeout Deaktiveret 15–65535 sek.	Angiv det tidsrum i sekunder, som printeren venter på at modtage yderligere data, før den annullerer et udskriftsjob. Bemærk! Fabriksstandardindstillingen er 40 sek.
Genoprettelse ved fejl Automatisk genstart Genstart ved inaktivitet Genstart altid Genstart aldrig Maks. autom. genstarter 1–20	Indstil printeren til at genstarte, hvis der opstår en fejl. Bemærkninger: <ul style="list-style-type: none"> • Standardindstillingen for Automatisk genstart er Genstart altid. • 2 er standardindstillingen for Maks. autom. genstarter. • Hvis printeren inden for et vist tidsrum har udført det antal automatiske genstarter, der er indstillet i printeren, viser printeren den relevante fejl i stedet for at genstarte.
Genopret udskrift Fortsæt automatisk Deaktiveret 5–255 sek.	Lad printeren fortsætte udskrivningen automatisk i visse offlinesituationer, når situationerne ikke er afhjulpet inden for det angivne tidsrum. Bemærk! Standardindstillingen er Deaktiveret.

Brug	For at
<p>Genopret udskrift Genopret ved stop Til Fra Automatisk</p> <p>Genopret udskrift Papirstophjælp Til Fra</p> <p>Genopret udskrift Beskyt side Fra Til</p>	<p>Angiv, om printeren skal genudskrive fastklemte sider.</p> <p>Bemærkninger:</p> <ul style="list-style-type: none"> • Standardindstillingen er Auto. Printeren genudskriver fastklemte sider, medmindre den påkrævede hukommelse til at tilbageholde siden skal bruges til andre printeropgaver. • Aktiveret indstiller printeren til altid at genudskrive fastklemte sider. • Deaktiveret indstiller printeren til aldrig at genudskrive fastklemte sider. <p>Bemærkninger:</p> <ul style="list-style-type: none"> • Standardindstillingen er Til. Dette indstiller printeren til automatisk at placere tomme sider eller sider med delvise udskrifter i standardbakken, når fastklemte sider er blevet fjernet. • Fra kræver, at brugeren fjerner alle sider fra alle tænkelige papirstopplaceringer. <p>Udskriver en side, der muligvis ikke ville blive udskrevet under normale omstændigheder.</p> <p>Bemærkninger:</p> <ul style="list-style-type: none"> • Fra er standardindstillingen. Dette udskriver en delvis side, når der ikke er tilstrækkelig hukommelse til at udskrive hele siden. • Indstillingen Aktiveret sætter printeren til at behandle hele siden, så hele siden udskrives.
<p>Tryk på slumreknapen Gør ingenting Slumre Dvale</p>	<p>Bestem, hvordan printeren skal reagere på et kortvarigt tryk på slumreknapen, når printeren er inaktiv.</p> <p>Bemærk! Slumre er standardindstillingen.</p>
<p>Tryk på slumreknapen og hold den nede Gør ingenting Slumre Dvale</p>	<p>Bestemmer, hvordan printeren reagerer på et længerevarende tryk på slumreknapen, når printeren er inaktiv.</p> <p>Bemærk! Standardindstillingen er Gør ingenting.</p>
<p>Fabriksindstillinger Gendan ikke Gendan nu</p>	<p>Brug printerens standardindstillinger.</p> <p>Bemærkninger:</p> <ul style="list-style-type: none"> • Standardindstillingen er Gendan ikke. Denne indstilling bibeholder de brugerdefinerede indstillinger. • Valg af Gendan nu indstiller alle printerindstillinger til standardindstillingerne, undtagen indstillingerne for menuen Netværk/Porte. Alle indlæste data i RAM slettes. Indlæste data, der er gemt i flashhukommelsen, påvirkes ikke.
<p>Tilpasset startmeddelelse Fra IP-adresse Værtsnavn Kontaktnavn Placering Nulkonfigurationsfejl Tilpasset tekst 1</p>	<p>Vælg en tilpasset startmeddelelse, der vises som alternativ printerstatus.</p> <p>Bemærk! Fra er standardindstillingen.</p>

Udskriftsindstillinger

Menuen Opsætning

Brug	For at
Printersprog PCL-emulering PS-emulering	Angiv printerens standardsprog. Bemærkninger: <ul style="list-style-type: none"> • PS-emulering er standardindstillingen. • PostScript-emulering benytter en PostScript-fortolker til at behandle udskriftsjob. • PCL-emulering benytter en PCL fortolker til at behandle udskriftsjob. • Indstilling af et printersprog forhindrer ikke et softwareprogram i at sende udskriftsjob, der bruger andre sprog.
Udskriftsområde Normal Hele siden	Angiv det logiske og fysiske udskriftsområde. Bemærkninger: <ul style="list-style-type: none"> • Normal er standardindstillingen. Hvis der forsøges at udskrive data uden for det udskriftsområde, som er defineret via indstillingen Normal, afskærer printeren billedet ved kanten. • Med indstillingen Hele siden kan billedet flyttes ind i det ikke-udskrivbare område, der defineres med indstillingen Normal. Indstillingen har kun indflydelse på sider, som udskrives ved hjælp af en PCL 5-fortolker og har ingen effekt på sider, som udskrives ved hjælp af PCL XL- eller PostScript-fortolkeren.
Indlæs til RAM Blitz	Angiv lagringsdestinationen for indlæste data. Bemærkninger: <ul style="list-style-type: none"> • Standardindstillingen er RAM. Data lagres kun midlertidigt i RAM. • Hvis indlæste data lagres i en flashhukommelse, lagres de permanent. Ressourcerne forbliver i flashhukommelsen, selv når printeren er slukket. • Dette menupunkt vises kun, når der er installeret en valgfri flashhukommelse (ekstraudstyr).
Spar ressourcer Til Fra	Angiv, hvordan printeren skal håndtere midlertidigt indlæste data, såsom skrifttyper og makroer, der er gemt i RAM, når printeren modtager et udskriftsjob, som kræver mere end den ledige hukommelse. Bemærkninger: <ul style="list-style-type: none"> • Fra er standardindstillingen. Med indstillingen Fra bevarer printeren kun indlæste data, indtil hukommelsen skal bruges. Indlæste data slettes for at kunne behandle udskriftsjob. • Med indstillingen Til bevarer printeren de indlæste data under sprogændringer og printernulstillinger. Hvis printeren løber tør for hukommelse, vises Hukommelse fuld [38], men indlæste data slettes ikke.

menuen Finishing

Brug	For at
Sider (Dupleks) 1-sidet 2-sidet	Angiv, om 2-sidet (dupleks) udskrivning er indstillet som standard til alle udskriftsjob. Bemærkninger: <ul style="list-style-type: none"> • "1-sidet" er standardindstillingen. • Du kan indstille 2-sidet udskrivning fra et program. Til Windows-brugere: <ol style="list-style-type: none"> 1 Klik på Filer >Udskriv 2 Klik på Egenskaber, Foretrukne, Indstillinger eller Opsætning. Til Macintosh-brugere: <ol style="list-style-type: none"> 1 Vælg Filer >Udskriv. 2 Juster indstillingerne via udskrivningsdialogboksen og pop-op-menuerne.
Dupleksbinding Long Edge (Lang kant) Short Edge (Kort kant)	Definerer den måde, som to-sidede sider indbindes og udskrives på. Bemærkninger: <ul style="list-style-type: none"> • Long Edge (Lang kant) er standardindstillingen. Lang kant indbinder sider langs med deres lange kant (venstre kant ved stående og øverste kant ved liggende). • Kort kant indbinder sider langs med deres korte kant (øverste kant ved stående og venstre kant ved liggende).
Copies (Kopier) 1–999	Angiv standardantallet for kopier til hvert udskriftsjob. Bemærk! Standardindstillingen er 1.
Blank Pages (Tomme sider) Do Not Print (Udskriv ikke) Udskriv	Angiv, om der skal indsættes tomme sider i et udskriftsjob. Bemærk! Standardindstillingen er Do Not Print (Udskriv ikke).
Sorter (1,1,1) (2,2,2) (1,2,3) (1,2,3)	Hold siderne i et udskriftsjob stakket i rækkefølge, når der udskrives flere kopier Bemærk! "(1,2,3) (1,2,3)" er standardindstillingen.
Separator Sheets (Skillesider) Fra Between Copies (Mellem kopier) Between Jobs (Mellem job) Between Pages (Mellem sider)	Angiv, om der skal indsættes en blank skilleside. Bemærkninger: <ul style="list-style-type: none"> • Fra er standardindstillingen. • Indstillingen Mellem kopier indsætter en tom side mellem hver kopi af udskriftsjobbet, hvis Sorter er angivet til (1,1,1) (2,2,2). Hvis Sorter er angivet til (1,2,3) (1,2,3), indsættes en tom side mellem hvert sæt af udskrevne sider, som f.eks. alle sider 2, alle sider 3 osv. • Mellem job indsætter en tom side mellem udskriftsjobbene. • Mellem sider indsætter en tom side mellem hver af et udskriftsjobs sider. Dette er en nyttig funktion, når du udskriver transparenter, eller når du ønsker at indsætte tomme sider i et dokument.
Separator Source (Skillesidekilde) Skuffe [x] MP-arkføder	Angiv papirkilden til skillesider. Bemærk! Tray 1 (Skuffe 1) (standardskuffe) er standardindstillingen.

Brug	For at
Papirbesparelse Fra 2-Op 3-Op 4-Op 6-Op 9-Op 12-Op 16-Op	Udskriv multisidebilleder på én side af papiret. Bemærkninger: <ul style="list-style-type: none"> • Fra er standardindstillingen. • Antallet angiver det antal sidebilleder, der udskrives pr. side.
Papirbesparelæssortering Horizontal (Vandret) Omvendt, vandret Omvendt, lodret Vertical (Lodret)	Angiv antallet af flersidesbilleder, når der bruges Papirbesparelse. Bemærkninger: <ul style="list-style-type: none"> • Standardindstillingen er Vandret. • Placeringen afhænger af antallet af sidebilleder, og om de har retningen stående eller liggende.
Papirbesparelèsesretning Automatisk Liggende Stående	Angiv papirretningen for et flersidet dokument. Bemærk! Standardindstillingen er auto. Printereren vælger mellem stående og liggende.
Papirbesparelèsesramme None (Ingen) Solid (Udfyldt)	Udskriv en kant, når du bruger papirbesparelse. Bemærk! Standardindstillingen er None (Ingen).

Menuen Kvalitet

Brug	For at
Udskriftsopløsning 300 dpi 600 dpi 1200 dpi 1200 billedkvalitet 2400 billedkvalitet	Angiv udskriftsopløsningen i punkter pr. tomme (dpi). Bemærk! Standardindstillingen er 600 dpi.
Pixelforbedring Fra Skrifttyper Vandret Lodret Begge retninger Isoleret	Aktiver flere pixler, der skal udskrives i klynger af hensyn til klarheden, for at forbedre billeder horisontalt eller vertikalt eller for at forbedre skrifttyper Bemærk! Fra er standardindstillingen.
Tonersværtning 1–10	Gør udskriften lysere eller mørkere. Bemærkninger: <ul style="list-style-type: none"> • Standardindstillingen er 8 minutter. • Det er tonerbesparende at vælge et lavere tal.

Brug	For at
Optimer fine linjer Til Fra	Aktiver en udskriftstilstand, som foretrækkes til fine linjer, f.eks. arkitekttegninger, kort, elektriske kredsløb og rutediagrammer. Bemærkninger: <ul style="list-style-type: none"> Fra er standardindstillingen. Du kan indstille dette i printersoftware. For Windows brugere, klik på File (Fil) >Print (Udskriv), og klik derefter på Properties (Egenskaber), Preferences (Præferencer), Options (Optioner), eller Setup (Opsætning). For Macintosh-brugere, vælg Fil >Udskriv, og juster derefter indstillingerne fra dialogboksen Udskriv og genvejsmenuerne. Indstillingen foretages via Embedded Web Server ved at indtaste netværksprinterens IP-adresse i webbrowserens adressefelt.
Grå korrektion Automatisk Fra	Juster automatisk den kontrastforbedring, der foretages på billeder. Bemærk! Standardindstillingen er Auto.
Lysstyrke -6 til 6	Justerer printerens output, enten ved at gøre dem lysere eller mørkere. Du kan spare toner ved at gøre outputtet lysere. Bemærk! Standardindstillingen er 0 minutter.
Kontrast 0-5	Juster kontrasten for udskrevne objekter. Bemærk! Standardindstillingen er 0 minutter.

Menuen Værktøjer

Brug	For at
Formater flashkort Ja Nej	Formater flashhukommelsen. Advarsel! Potentiel skade: Du må ikke slukke printeren under formatering af flashhukommelsen. Bemærkninger: <ul style="list-style-type: none"> Flashhukommelse refererer til den hukommelse, der tilføjes ved at installere et flashhukommelseskort i printeren. Hvis du vælger Ja, slettes alle de data, der er gemt i flashhukommelsen. Nej annullerer anmodningen om formatering. Flashhukommelsesoptionen må ikke være læses/skrivebeskyttet eller skrivebeskyttet. Dette menupunkt vises kun, hvis der er installeret en flash-hukommelse, der ikke er defekt.
Hexudskrivning	Hjælp med at isolere kilden til et problem med et udskriftsjob. Bemærkninger: <ul style="list-style-type: none"> Når den er aktiveret, bliver alle data, der er sendt til printeren, udskrevet med hexadecimal- og tegnrepræsentation, og kontrolkoder udføres ikke. Du kan afslutte eller deaktivere hexudskrivning ved at slukke eller nulstille printeren.
Dækningsberegner Fra Til	Vis et estimat af den procentvise dækning af toner på en side. Estimatet udskrives på en separat side i slutningen af hvert udskriftsjob. Bemærk! Fra er standardindstillingen.

Menuen XPS

Brug	For at
Udskriv fejlsider Fra Til	Udskriv en side, der indeholder information om fejl, inklusive XML markup-fejl. Bemærk! Standardindstillingen er fra.

Menuen PostScript

Brug	For at
Udskriv PS-fejl Til Fra	Udskriv en side, der indeholder PostScript-fejl. Bemærk! Fra er standardindstillingen.
Lås PS-starttilstand Til Fra	Deaktiver SysStart-filen. Bemærk! Fra er standardindstillingen.
Skrifttypeprior. Indbygget Blitz	Angiv skrifttypesøgerækkefølgen. Bemærkninger: <ul style="list-style-type: none"> • Deaktiveret er standardindstillingen. • Dette menupunkt er kun tilgængeligt, når et formateret flashhukommelseskort er installeret og fungerer korrekt. • Sørg for at flashhukommelseskortet ikke er læse/skrive-beskyttet, skrivebeskyttet eller beskyttet med adgangskode. • Jobbufferstørrelsen må ikke være indstillet til 100 %.

menuen PCL-emulering

Brug	For at
Skrifttypekilde Resident Indlæste Flash Alle	Angiv det skrifttypesæt, der benyttes i menuen Skrifttypenavn. Bemærkninger: <ul style="list-style-type: none"> • "Indlæst" er standardindstillingen. Resident viser det skrifttypesæt, der er indlæst i printerens RAM. • "Download" viser alle de skrifttyper, der er indlæst i RAM. • Flash viser alle de fonte, der indeholdt i denne funktion. Det valgfri flashhukommelseskort skal være korrekt formateret og kan ikke læses/skrivebeskyttes, skrivebeskyttes eller adgangskodebeskyttes. • "Alle" viser alle tilgængelige skrifttyper for enhver option.
Skrifttypenavn Courier 10	Identificer en bestemt skrifttype og den option, hvor den lagres. Bemærk! Standardindstillingen er Courier 10. Courier 10 viser skrifttypenavnet, skrifttype-id og lagringsdestination i printeren. Forkortelsen for fonttypekilden er R for resident, F for flash og D for indlæs.

Brug	For at
Symbolsæt 10U PC-8 12U PC-850	Angiver symbolsættet for hvert skrifttypenavn. Bemærkninger: <ul style="list-style-type: none"> • 10U PC-8 er standardindstillingen i USA. 12U PC-850 er den internationale standardindstilling. • Et symbolsæt er et sæt alfabetiske og numeriske tegn, tegnsætningstegn og symboler. Symbolsæt understøtter de forskellige sprog eller specifikke programmer, f.eks. matematiske symboler til videnskabelig tekst. Kun understøttede symbolsæt vises.
PCL-emuleringsindstillinger Punktstørrelse 1.00–1008.00	Ændrer punktstørrelsen for skalerbare typografiske skrifttyper. Bemærkninger: <ul style="list-style-type: none"> • Standardindstillingen er 12. • Punktstørrelse refererer til højden på tegnene i skrifttypen. Et punkt svarer ca. til 0,014 tomme. • Punktstørrelser kan ændres i intervaller på 0,25 punkter
Indstillinger for PCL-emulering Pitch 0.08–100	Angiv tegnbredde for skalerbare skrifttyper med fast tegnbredde. Bemærkninger: <ul style="list-style-type: none"> • Standardindstillingen er 10. • Tegnbredde refererer til antallet af tegn med faste mellemrum pr. tomme (cpi). • Punktstørrelser kan ændres i intervaller på 0,01 cpi • Tegnbredden vises for ikke-skalerbare skrifttyper med fast tegnbredde, men den kan ikke ændres.
Indstillinger for PCL-emulering Retning Stående Liggende	Angiv tekst- og grafikretning på siden. Bemærkninger: <ul style="list-style-type: none"> • Standardindstillingen er Stående. Stående udskriver tekst og grafik parallelt med papirets korte kant. • Liggende udskriver tekst og grafik parallelt med papirets lange kant.
PCL-emuleringsindstillinger Linjer pr. side: 1–255	Bestem antallet af linjer, der udskrives på hver side. Bemærkninger: <ul style="list-style-type: none"> • 60 er standardindstillingen i USA. 64 er den internationale standardindstilling. • Printerens indstiller afstanden mellem linjerne på basis af menupunkterne linjer pr. side, papirstørrelse og papirretning. Vælg den ønskede papirstørrelse og -retning, før du ændrer indstillingen linjer pr. side.
Indstillinger for PCL-emulering A4-bredde 198 mm 203 mm	Indstil printerens til udskrifter på A4-papir. Bemærkninger: <ul style="list-style-type: none"> • 198 mm er standardindstillingen. • Indstillingen 203 mm angiver sidebredden, så printerens kan udskrive 80 tegn med 10 punkter.
Indstillinger for PCL-emulering Auto CR efter LF Til Fra	Angiv, om printerens automatisk skal udføre en vognretur- (CR) efter en linjeskiftkommando (LF). Bemærk! Standardindstillingen er fra.

Brug	For at
PCL-emuleringsindstillinger Auto LF efter CR Til Fra	Angiv, om printeren automatisk skal udføre en linjeskiftkommando (LF) efter en vognreturkommando (CR). Bemærk! Standardindstillingen er fra.
Nyt nr. til bakke Tildel MP-arkføder Fra None (Ingen) 0–199 Tildel bakke [x] Fra None (Ingen) 0–199 Tildel manuelt papir Fra None (Ingen) 0–199 Tildel manu. konvolut Fra None (Ingen) 0–199	Konfigurer printeren til at kunne arbejde med printersoftware eller programmer, der bruger andre kildetildelinger til skuffer og arkfødere. Bemærkninger: <ul style="list-style-type: none"> • Fra er standardindstillingen. • Ingen kan ikke vælges. Det vises kun, når det vælges af PCL 5-fortolkeren. Den ignorerer også kommandoen til valg af papirindføring. • 0–199 lader dig angive en personlig indstilling.
Nyt nr. til bakke Vis fabriksindstillinger MPF-standard = 8 T1-standard = 1 T1-standard = 4 T1-standard = 5 T1-standard = 20 T1-standard = 21 Konvol.std. = 6 MPapirstandard = 2 Man.konv.std = 3	Viser den standardindstilling, der er tilknyttet hver bakke og arkføder.
Nyt nr. til bakke Gendan standardindstillinger Ja Nej	Gendan standardindstillinger for alle bakker og arkfødere.

Sparer penge og redder miljøet

Spare papir og toner

Undersøgelser viser, at helt op til 80 % af CO₂-fodaftrykket for en printer er forbundet med papirforbruget. Du kan reducere din printers CO₂-påvirkning markant ved at bruge genbrugspapir og følge råd som at udskrive på begge sider af papiret og udskrive flere sider på det samme ark.

Se "[Bruge Økotilstand](#)" på side 76 for at få oplysninger om, hvordan du hurtigt kan spare papir og energi ved hjælp af printerens indstillinger.

Besparelse på forbrugsstoffer

Bruge begge sider af papiret

Hvis din printermodel understøtter tosidet udskrivning, kan du kontrollere, om der udskrives på en eller begge sider af papiret.

Bemærkninger:

- Tosidet udskrivning er standardindstillingen i printerdriveren.
- Hvis du vil have en komplet liste over understøttede produkter og lande, kan du gå til www.dell.com/support.

Placer flere sider på ét ark papir

Du kan udskrive op til 16 sammenhængende sider af et flersidet dokument på én side af et enkelt ark papir ved at indstille flere sider (Uddelingskopier) til udskriftsjobbet.

Undersøg det første udkast for eventuelle fejl

Før du udskriver eller tager flere kopier af et dokument, skal du:

- Brug funktionen Vis udskrift for at se, hvordan dokumentet ser ud, inden du udskriver det.
- Udskriv én kopi af dokumentet for at kontrollere indholdet og formatet for eventuelle fejl.

Undgå papirstop





Angiv papirtype og -størrelse korrekt for at undgå papirstop. Der er flere oplysninger i "[Undgå papirstop](#)" på side 94.

Spare energi

Bruge Økotilstand

Brug Økotilstand til hurtigt at vælge en eller flere måder at reducere din printers påvirkning af miljøet.

- 1 Naviger til følgende via printerens kontrolpanel:

 >Indstillinger >  >Generelle indstillinger >  >Økotilstand >  > vælg en ønsket indstilling

Brug	For at
Fra	Brug fabriksindstillingerne for alle indstillinger forbundet med Økotilstand. Disse indstillinger understøtter ydelsesspecifikationer for din printer .
Energi	Reducer energiforbruget, især når printeren er tændt, men ikke i brug. <ul style="list-style-type: none"> • Printerens motorer starter ikke, før et dokument er klar til udskrivning. Du vil måske opleve en kort forsinkelse, før den første side udskrives. • Printeren går i slumringstilstand efter ét minuts inaktivitet.
Energi/papir	Brug alle indstillinger forbundet med Energi- og Papirbesparelse.
Papir	<ul style="list-style-type: none"> • Slå den automatiske dupleksfunktion til. • Deaktiver printerlogfunktioner.

2 Tryk på .

Tilpasning af slumringstilstand

Du kan spare energi ved at reducere antallet af minutter, der går, før printeren går i slumringstilstand.

Der kan vælges indstillinger mellem 1 og 120 minutter. Standardindstillingen er 30 minutter.

Bemærk! Der kan fastlægges skemaer for slumringstilstand. Der er flere oplysninger i "[Brug af Planlæg strømtilstande](#)" på side 78.

Brug af Embedded Web Server

- 1 Klik på **Indstillinger** > **Generelle indstillinger** > **Timeouts** i Embedded Web Server.
- 2 I feltet Slumringstilstand skal du indtaste det antal minutter, printeren skal vente, før den går i slumringstilstand.
- 3 Klik på **Send**.

Brug af printerens kontrolpanel

- 1 Naviger til følgende via printerens kontrolpanel:

 >Indstillinger >  >Generelle indstillinger >  >Timeout >  >Slumringstilstand > 

- 2 I feltet Slumringstilstand skal du vælge det antal minutter, printeren skal vente, før den går i slumringstilstand.
- 3 Tryk på .

Brug af dvaletilstand

Dvale er en strømbesparende tilstand, der bruger meget lidt strøm.

Bemærkninger:

- Tre dage er standardtidsperioden, før printeren går i dvaletilstand.
- Sørg for at vække printeren fra dvaletilstand, før du sender et udskriftsjob. En hård nulstilling eller et langt tryk på slumreknappen vækker printeren fra dvaletilstand.
- Hvis printeren er i dvaletilstand, er Embedded Web Server deaktiveret.

1 Fra kontrolpanelet skal du navigere til:



2 Tryk på **Tryk på slumreknappen** eller **tryk på slumreknappen og hold den nede**, og tryk derefter på **OK**.

3 Tryk på **Dvale** > **OK**.

Indstilling af Dvale-timeout

Dvale-timeout giver dig mulighed for at angive det tidsrum, som printeren venter, efter et job er behandlet, før den skifter til en strømbesparende tilstand.

Brug af Embedded Web Server

1 Åbn en webbrowser, og angiv derefter printerens IP-adresse i adressefeltet.

Bemærkninger:

- Udskrive en side med netværksindstillinger eller menuindstillinger og se IP-adressen i sektionen TCP/IP. IP-adressen vises som fire sæt tal, adskilt af punktummer, f.eks. 123,123.123,123.
- Hvis du bruger en proxyserver, skal du deaktivere den midlertidigt for at indlæse websiden korrekt.

2 Klik på **Indstillinger >Generelle indstillinger >Timeout**.

3 Fra menuen Dvale-timeout skal du vælge antallet af timer, dage, uger eller måneder, du vil have, printeren venter, efter et job er behandlet, før den skifter til en strømbesparende tilstand.

4 Klik på **Submit** (Send).

Brug af printerindstillingerne på computeren

Afhængigt af dit operativsystem kan du åbne menuen Dvale-timeout ved hjælp af hjælpeprogrammet til lokale printerindstillinger eller Udskriftsindstillinger.

Brug af Planlæg strømtilstande

Planlæg strømtilstande giver brugeren mulighed for at planlægge, hvornår printeren skal skifte til en tilstand med lavere strømforbrug eller til tilstanden Klar.

Brug af Embedded Web Server

1 Åbn en webbrowser, og angiv derefter printerens IP-adresse i adressefeltet.

Bemærkninger:

- Udskrive en side med netværksindstillinger eller menuindstillinger og se IP-adressen i sektionen TCP/IP. IP-adressen vises som fire sæt tal, adskilt af punktummer, f.eks. 123,123.123,123.
- Hvis du bruger en proxyserver, skal du deaktivere den midlertidigt for at indlæse websiden korrekt.

2 Klik på **Indstillinger >Generelle indstillinger >Planlæg strømtilstande**.

3 Vælg strømtilstanden i handlingsmenuen.

4 Vælg klokkeslættet i tidsmenuen.

5 Vælg dagen eller dagene i dagsmenuen.

6 Klik på **Tilføj**.

Brug af printerindstillingerne på computeren (kun Windows)

- Få adgang til menuen Planlæg strømtilstande vha. hjælpeprogrammet til lokale printerindstillinger.

Genbrug

Genbrug af Dell-produkter

Du kan returnere Dell-produkter mhp. genbrug:

- 1** Besøg vores websted på www.dell.com/recycle.
- 2** Vælg land eller område.
- 3** Følg vejledningen på computerskærmen.

Sikring af printeren

Brug af sikkerhedslåsen

Printeren er udstyret med en sikkerhedslås. Sæt en sikkerhedslås, der er kompatibel med de fleste bærbare computere på den viste placering for at holde printeren på plads.



Erklæring om flygtighed

Din printer indeholder forskellige typer hukommelse, der kan lagre enheds- og netværksindstillinger samt brugerdata.

Hukommelsestype	Beskrivelse
Flygtig hukommelse	Din printer bruger standard-RAM (Random Access Memory) til midlertidigt at bufferlagre brugerdata under enkle udskriftsjob.
Ikke-flygtig hukommelse	Din printer bruger muligvis to slags ikke-flygtig hukommelse: EEPROM og NAND (flashhukommelse). Begge typer bruges til at gemme operativsystemet, enhedsindstillinger og netværksoplysninger.

Slet indholdet af en installeret printerhukommelse under følgende omstændigheder:

- Printeren tages ud af brug.
- Printeren skal flyttes til en anden afdeling eller placering.
- Printeren skal efterses af udefrakommende.
- Printeren skal flyttes fra arbejdspladsen i forbindelse med eftersyn.
- Printeren vil blive solgt til en anden virksomhed.

Slette harddiskens flygtige hukommelse

Den flygtige hukommelse (RAM), der er installeret i printeren, kræver en strømkilde for at bevare oplysninger. Hvis du vil slette data, der er gemt i bufferen, skal du slukke printeren.

Slette harddiskens ikke-flygtige hukommelse

- 1 Sluk for printeren.
- 2 Tryk på **OK** og højre piletast på printerens kontrolpanel, og hold dem nede, mens du tænder printeren. Slip først knapperne, når menuen Konfiguration vises.
- 3 Tryk piletasterne, indtil **Slet alle indstillinger** vises, og tryk derefter på **OK**.
Printeren vil genstarte adskillige gange i løbet af denne proces.

Bemærk! Slet alle indstillinger fjerner enhedsindstillinger, løsninger, job og adgangskoder fra printerens hukommelse.

- 4 Tryk på piletasterne, indtil **Afslut konfig.menu** vises, og tryk derefter på **OK**.
Printeren genstarter og vender derefter tilbage til normal driftstilstand.

Find oplysninger om printersikkerhed

I miljøer med høj sikkerhed kan det være nødvendigt med yderligere tiltag for at sikre, at fortrolige data på en printerharddisk ikke er tilgængelige for uautoriserede personer. Få flere oplysninger i *Embedded Web Server – Sikkerhed": Administratorguide*, som du kan finde på printer-cd'en eller på vores websted, eller ved at kontakte det sted, hvor du har købt printeren.

Vedligeholdelse af printeren

Du skal med jævne mellemrum udføre visse opgaver for at opretholde den optimale ydeevne for printeren.

Advarsel! Potentiel skade: Hvis du ikke udskifter dele eller forbrugsstoffer når der bedes om det, kan det forårsage skade på printeren eller forhindre printeren i at yde optimalt.

Rengøring af printeren

Bemærk! Du bør udføre denne opgave med nogle måneders mellemrum.

Advarsel! Potentiel skade: Garantien dækker ikke skader på printeren, der er forårsaget af, at printeren håndteres forkert.

- 1 Kontroller, at printeren er slukket, og at stikket er taget ud af kontakten.



FORSIGTIG! RISIKO FOR ELEKTRISK STØD: Tag netledningen ud af stikkontakten, og fjern alle kabler fra printeren, før du går videre, for at reducere risikoen for elektrisk stød, når du skal rengøre printerens ydre.

- 2 Fjern alt papir fra standardbakken og MP-arkføderen.
- 3 Fjern støv, fnug og papirstumper omkring printeren med en blød børste eller en støvsuger.
- 4 Fugt en ren, fnugfri klud med vand, og brug den til at rense ydersiden af printeren.

Advarsel! Potentiel skade: Brug ikke husholdningsrengøringsmidler, da de kan beskadige printerens yderside.

- 5 Forvis dig om at alle områder af printeren er tørre før du begynder et nyt udskrivnings job.

Kontrol af status for dele og forbrugsstoffer

Brug af Embedded Web Server

- 1 Åbn en webbrowser, og angiv derefter printerens IP-adresse i adressefeltet.

Bemærkninger:

- Se printerens IP-adresse i TCP/IP-afsnittet i menuen Netværk/Porte. IP-adressen vises som fire sæt tal, adskilt af punktummer, f.eks. 123,123.123,123.
- Hvis du bruger en proxyserver, skal du deaktivere den midlertidigt for at indlæse websiden korrekt.

- 2 Klik på **Enhedsstatus >Flere detaljer**.

Brug af printerens kontrolpanel

Naviger til følgende via printerens kontrolpanel:



Bemærk! Du kan se status for dele og forbrugsstoffer i afsnittet "Oplysninger om forbrugsstoffer" for de udskrevne sider.

Anslået antal sider tilbage

Det anslået antal tilbageværende sider er baseret på printerens seneste udskriftshistorik . Dets nøjagtighed kan variere meget og afhænger af mange faktorer, såsom faktisk dokumentindhold, indstillinger for udskriftskvalitet og andre indstillinger for printeren.

Nøjagtigheden af det anslået antal tilbageværende sider kan falde når det faktiske udskriftforbrug er forskelligt i forhold til det historiske udskriftsforbrug. Overvej det variable nøjagtighedsniveau før du køber eller erstatter forbrugsstoffer baseret på overslaget. Indtil den rette udskriftshistorik indhentes for printeren, forudsætter de første beregninger det fremtidige forbrug af forbrugsstoffer baseret på International Organization for Standardizations* testmetoder og sideindhold.

* Erklæret gennemsnitlig ydelsesværdi for uafbrudt brug af sort tonerkassette i henhold til ISO/IEC 19752.

Bestilling af forbrugsstoffer

Bestilling af forbrugsstoffer med Værktøj til bestilling af forbrugsstoffer

- 1 Brug søgekommandoen i startmenuen for at finde Statusovervågningscenter.
- 2 Åbn programmet, og klik derefter på **Bestil forbrugsstoffer**.

Bestilling af forbrugsstoffer med Printerhjem

- 1 Brug søgekommandoen i startmenuen for at finde Dell Printer Home.
- 2 Åbn programmet, og klik derefter på **Vedligeholdelse >Bestil forbrugsstoffer**.

Opbevaring af forbrugsstoffer

Vælg et køligt, rent opbevaringssted til forbrugsstofferne til printeren. Opbevar forbrugsstoffer med den rigtige side op i originalemballagen, indtil de skal bruges.

Forbrugsstofferne må ikke udsættes for:

- Direkte sollys
- Temperaturer over 35° C
- Høj luftfugtighed over 80%
- Saltmættet luft
- Ætsende luftarter
- Meget støv

Udskiftning af forbrugsstoffer

Udskiftning af tonerkassetten

- 1 Tryk på knappen i printerens højre side, og åbn derefter frontpanelet.

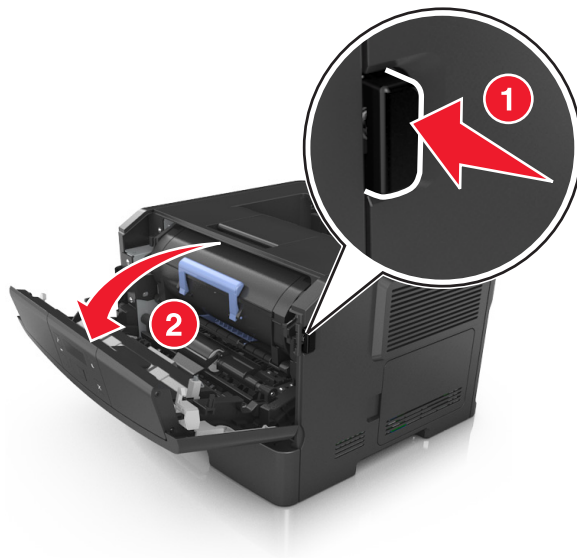

- 2 Træk tonerpatronen op og ud ved hjælp af håndtaget.



- 3 Udpak tonerpatronen, og fjern alle emballage.

- 4 Ryst den nye patron for at omfordele toneren.

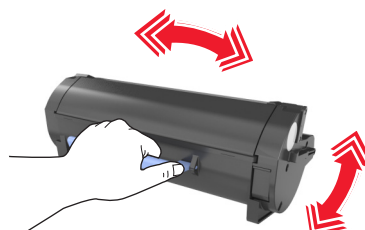

- 5 Indsæt tonerpatronen i printeren ved at justere pilene på sideskinnerne på patronen med pilene på sideskinnerne inden i printeren.

Advarsel! Potentiel skade: Billedenheden må ikke udsættes for direkte lys i mere end ti minutter. Hvis produktet udsættes for lys i længere tid, kan det skabe problemer med udskriftskvaliteten.

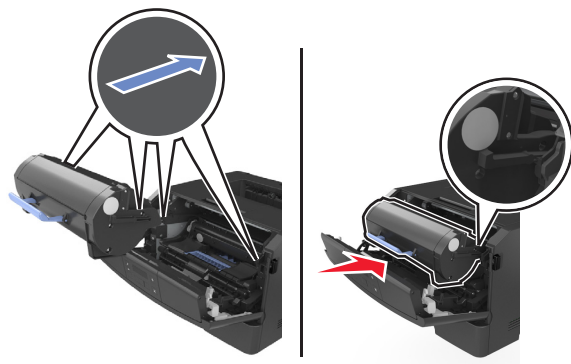

- 6 Luk frontpanelet.

Udskiftning af billedenhed

- 1 Tryk på knappen i printerens højre side, og åbn derefter frontpanelet.

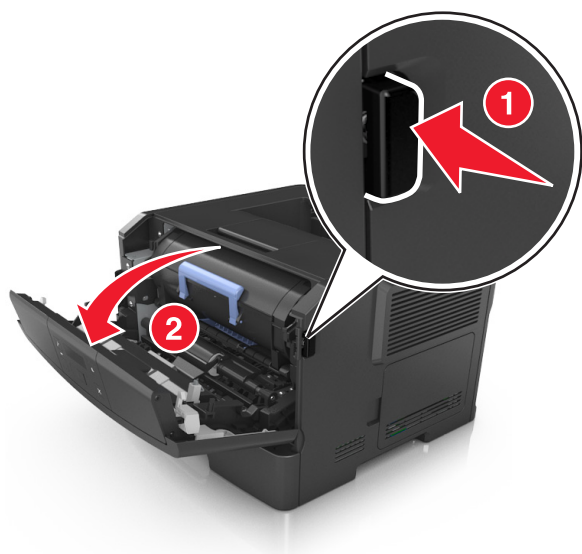

2 Træk tonerpatronen op og ud ved hjælp af håndtaget.



3 Løft det blå håndtag, og træk billedenheden ud af printeren.



4 Udpak den nye billedenhed, og ryst den igen.

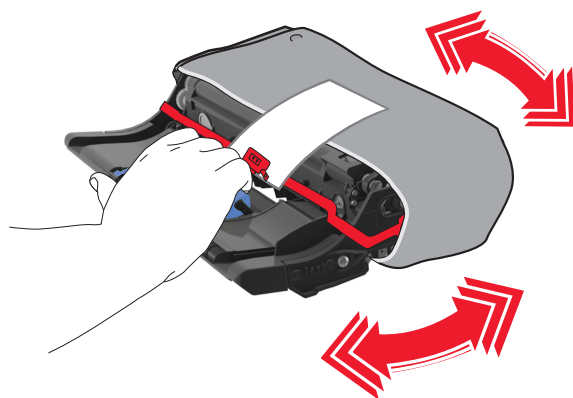

5 Fjern al emballage fra billedenheden.

Advarsel! Potentiel skade: Billedenheden må ikke udsættes for direkte lys i mere end ti minutter. Hvis produktet udsættes for lys i længere tid, kan det skabe problemer med udskriftskvaliteten.

Advarsel! Potentiel skade: Undgå at berøre fotokonduktortromlen. Hvis du gør det kan det påvirke udskriftskvaliteten på fremtidige udskriftsjob.

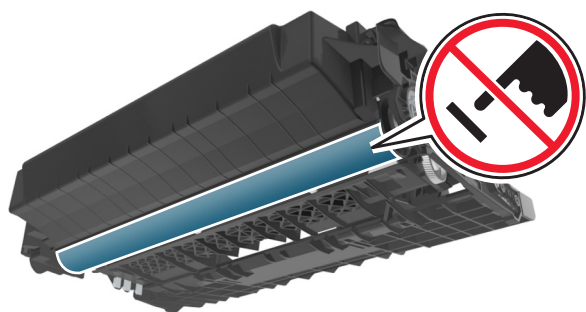

6 Indsæt billedenheden i printeren ved at justere pilene på sideskinnerne på enheden med pilene på sideskinnerne inde i printeren.

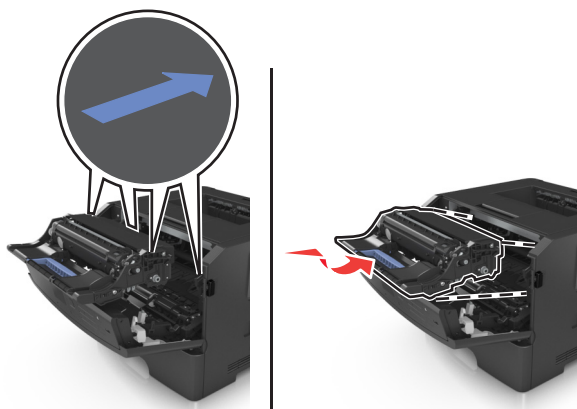

7 Indsæt tonerpatronen i printeren ved at justere pilene på sideskinnerne på patronen med pilene på sideskinnerne inden i printeren.

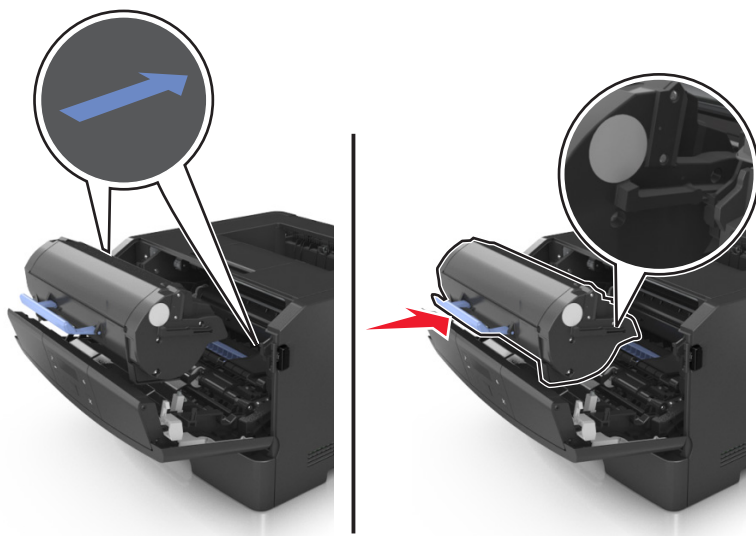

8 Luk frontpanelet.

Flytning af printeren

Inden printeren flyttes

⚠ FORSIGTIG! RISIKO FOR SKADE: Følg disse retningslinjer, før printeren flyttes, for at undgå skade på person eller printer:

- Sluk printeren med afbryderknappen, og tag netledningen ud af stikkontakten.
- Tag alle ledninger og kabler ud af printeren, inden du flytter den.
- Hvis der er installeret en valgfri skuffe, skal den fjernes fra printeren. For at fjerne den valgfri skuffe skal du skubbe låsemekanismen på skuffens højre side ind mod skuffens forside, indtil den *klikker* på plads.



- Brug håndtagene på begge sider af printeren til at løfte den med.
- Undgå at holde fingrene under printeren, når du sætter den ned.
- Før du stiller printeren op, skal du sørge for, at der er tilstrækkeligt frirum omkring den.

Brug kun den netledning, der leveres sammen med dette produkt, eller en erstatningsnetledning, som er godkendt af producenten.

Advarsel! Potentiel skade: Garantien dækker ikke skader på printeren, der er forårsaget af, at printeren flyttes forkert.

Flytter printeren til en anden placering

Printeren og dens hardwareelementer kan flyttes sikkert til et andet sted under hensyntagen til følgende forholdsregler:

- Enhver vogn, som bruges til at flytte printeren, skal have en overflade, som kan understøtte hele printerens underside.
- Hvis der bruges en vogn til at transportere hardwareelementerne, skal bunden være tilstrækkelig stor i forhold til elementerne.
- Hold printeren i opretstående position.
- Undgå voldsomme rystelser.

Transport af printeren

Brug originalemballagen ved transport af printeren.

Styring af printeren

Administrere printerbeskeder

Brug programmet Status Messenger til at få vist fejlmeddelelser, der kræver handling på printeren. Hvis der opstår en fejl, vises en tekst, som fortæller dig, hvad fejlen er, og angiver de relevante gendannelsesoplysninger.

Hvis du har installeret Status Messenger sammen med printersoftware, starter programmet automatisk, når softwaren er installeret. Installation er fuldført, når du ser Status Messenger-ikonet på proceslinjen.

Bemærkninger:

- Denne funktion er kun tilgængelig i Windows XP eller nyere.
- Kontroller, at der er understøttelse af tovejskommunikation, så printeren og computeren kan kommunikere med hinanden.

Deaktivering af Status Messenger

- 1 Højreklik på ikonet Status Messenger på proceslinjen.
- 2 Vælg **Afslut**.

Aktivering af Status Messenger

- 1 Brug søgekommandoen i startmenuen for at finde Status Messenger.
- 2 Åbn programmet.

Åbne statusovervågningscenter

Brug dette program til at se status for alle USB- eller netværksforbundne printere og til at bestille forbrugsstoffer online.

Bemærk! Kontroller, at der er understøttelse af tovejskommunikation, så printeren og computeren kan kommunikere med hinanden.

- 1 Brug søgekommandoen i startmenuen for at finde Statusovervågningscenter.
- 2 Åbn programmet.

Adgang til fjernkontrolpanel

Fjernkontrolpanelet på din computerskærm giver dig mulighed for at betjene printerens kontrolpanel, selv når du ikke er fysisk i nærheden af netværksprinter. Fra din computerskærm kan du få vist printerstatus og udføre andre udskriftsrelaterede opgaver, som du normalt ville udføre stående ved netværksprinter.

- 1 Åbn en webbrowser, og angiv derefter printerens IP-adresse i adressefeltet.

Bemærkninger:

- Udskriv en side med netværksindstillinger eller menuindstillinger, og find derefter IP-adressen i sektionen TCP/IP. IP-adressen vises som fire sæt tal, adskilt af punktummer, f.eks. 123.123.123.123.
- Hvis du bruger en proxyserver, skal du deaktivere den midlertidigt for at indlæse websiden korrekt.

2 Tryk på **Enter** for at åbne websiden på printeren.

3 Klik på **Programmer**.

Bemærk! Fjernkontrolpanelet kræver en Java-plugin for at startes.

Visning af rapporter

Du kan se nogle rapporter fra Embedded Web Server Disse rapporter er nyttige ved vurdering af status for printer, netværk og forbrugsstoffer.

1 Åbn en webbrowser, og angiv derefter printerens IP-adresse i adressefeltet.

Bemærkninger:

- Se printerens IP-adresse i TCP/IP-afsnittet i menuen Netværk/Porte. IP-adressen vises som fire sæt tal, adskilt af punktummer, f.eks. 123,123.123,123.
- Hvis du bruger en proxyserver, skal du deaktivere den midlertidigt for at indlæse websiden korrekt.

2 Klik på **Rapporter**, og klik derefter på den type af rapporter, du ønsker at se.

Konfiguration af meddelelser om forbrugsstoffer fra Embedded Web Server

Du kan bestemme, hvordan du vil underrettes, når forbrugsstoffer er næsten tomme, snart tomme, næsten helt tomme eller er opbrugt, ved at indstille de valgbare varsler.

Bemærkninger:

- Advarselsmeddelelser kan indstilles på tonerpatronen og billedenheden.
- Alle advarselsmeddelelser kan indstilles til forbrugsforholdene næsten tom, snart tom og næsten helt tom. Ikke alle advarselsmeddelelser kan indstilles til forbrugsforholdet levetid gået. E-mail-advarselsmeddelelser er tilgængelige for alle forbrugsforhold.
- Procentdelen af den anslåede rest af forbrugsstoffet kan indstilles for visse forbrugsstoffer og visse forbrugssituationer.

1 Åbn en webbrowser, og angiv derefter printerens IP-adresse i adressefeltet.

Bemærkninger:

- Se printerens IP-adresse i TCP/IP-afsnittet i menuen Netværk/Porte. IP-adressen vises som fire sæt tal, adskilt af punktummer, f.eks. 123.123.123.123.
- Hvis du bruger en proxyserver, skal du deaktivere den midlertidigt for at indlæse websiden korrekt.

2 Klik på **Indstillinger > Udskriftsindstillinger > Meddelelser om forbrugsstoffer**.

3 I rullemenuen for hvert enkelt forbrugsstof kan du vælge en af følgende valgmuligheder for meddelelser:

Meddelelse	Beskrivelse
Fra	Normal printerfunktion for alle forbr.stf. anvendes.
Kun e-mail	Printeren danner en e-mail, når forbrugssituationen opstår. Status for forbrugsstoffet vises på menüsiden og statussiden.
Advarsel	Printeren viser en advarsel og danner en e-mail om status for forbrugsstoffet. Printerens stopper ikke, når forbrugssituationen opstår.
Stop, kan fortsætte ¹	Printeren stopper behandlingen af job, når forbrugssituationen opstår, og brugeren skal trykke på en knap for at fortsætte udskrivningen.
Stop, kan ej fortsætte ^{1,2}	Printeren stopper, når forbrugstilstanden nås. Forbrugsstoffet skal udskiftes, for at udskrivningen kan fortsætte.

¹ Printeren generer en e-mail om status for forbrugsstoffet, når funktionen for meddelelser om forbrugsstoffer er aktiveret.

² Printerens stopper, når visse forbrugsstoffer er opbrugte, for at forhindre skader.

4 Klik på **Send**.

Kopiering af printerindstillinger til andre printere

Bemærk! Denne funktion er kun tilgængelig på netværksprintere.

1 Åbn en webbrowser, og angiv derefter printerens IP-adresse i adressefeltet.

Bemærkninger:

- Se printerens IP-adresse i TCP/IP-afsnittet i menuen Netværk/porte. IP-adressen vises som fire sæt tal, adskilt af punktummer, f.eks. 123,123.123,123.
- Hvis du bruger en proxyserver, skal du deaktivere den midlertidigt for at indlæse websiden korrekt.

2 Klik på **Kopier printerindstillinger**.

3 Hvis du vil ændre sproget, skal du vælge et sprog på rullelisten, og derefter klikke på **Klik her for at sende sprog**.

4 Klik på **Printerindstillinger**.

5 Indtast kilde- og destinationsprinterens IP-adresser i de korrekte felter.

Bemærk! Hvis du vil tilføje eller fjerne en destinationsprinter, skal du klikke på **Tilføj destinations-IP** eller **Fjern destinations-IP**.

6 Klik på **Kopier printerindstillinger**.

Gendannelse af fabriksindstillinger

Hvis du ønsker at beholde en liste over de aktuelle menuindstillinger som reference, skal du udskrive en side med menuindstillingerne, før du gendanner standardindstillingerne. Se "[Udskriv en side med menuindstillinger](#)" på [side 24](#) for at få yderligere oplysninger.

Hvis du ønsker en mere omfattende metode til gendannelse af printerens standardindstillinger, skal du bruge funktionen Slet alle indstillinger. Der er flere oplysninger i "[Slette harddiskens ikke-flygtige hukommelse](#)" på [side 81](#).

Advarsel! Potentiel skade: Valg af gendan standardindstillingerne returnerer de fleste printerindstillinger til standardindstillingerne. Undtagelserne inkluderer sproget på displayet, brugerstørrelser og meddelelser og indstillinger for Netværk/porte. Alle indlæste data i RAM slettes.

Naviger til følgende via printerens kontrolpanel:



Oprettelse af en PIN-kode til printerens kontrolpanel

Menuen til PIN-kode-beskyttelse for panelet gør det muligt at begrænse adgangen til menuerne fra printerens kontrolpanel. Du kan begrænse adgangen til menuerne ved at oprette en PIN-kode og tildele PIN-koden til alle menuer.

- 1 Åbn en webbrowser, og angiv derefter printerens IP-adresse i adressefeltet.

Bemærkninger:

- Se printerens IP-adresse i TCP/IP-afsnittet i menuen Netværk/Porte. IP-adressen vises som fire sæt tal, adskilt af punktummer, f.eks. 123,123.123,123.
- Hvis du bruger en proxyserver, skal du deaktivere den midlertidigt for at indlæse websiden korrekt.

- 2 Klik på **Indstillinger > Sikkerhed > PIN-kode-beskyttelse for panel**.

- 3 Angiv din PIN-kode i sektionerne Opret bruger-PIN eller Opret administrator-PIN.

Bemærk! Du kan indtaste op til 16 tegn i PIN-koden.

- 4 Klik på **Modify** (Revider).

- 5 Vælg **Beskyttet med bruger-PIN-kode** eller **Beskyttet med administrator-PIN-kode** eller **Beskyttet med administrator- og bruger-PIN-kode**.

Bemærk! Ved hjælp af en administrator-PIN-kode kan du stadig få adgang til en menu, der er tildelt en bruger-PIN-kode.

- 6 Klik på **Submit** (Send).

Hvis du forsøger at få adgang til en PIN-beskyttet menu fra printerens kontrolpanel, skal printeren bruge PIN-koden.

Bemærk! Når du angiver det sidste ciffer i PIN-koden, skal du sørge for at trykke på  på printerens kontrolpanel i mere end tre sekunder.

Fjerne papirstop

Vælg omhyggeligt papir og specialmedier, og ilæg medierne korrekt for at forebygge de fleste papirstop. Følg trinene i dette kapitel, hvis der opstår papirstop.

Bemærk! Genopret ved stop er som standard indstillet til Auto. Printeren genudskriver fastklemte sider, medmindre den påkrævede hukommelse til at tilbageholde siden skal bruges til andre printeropgaver.

Undgå papirstop

læg papiret korrekt

- Kontroller, at papiret ligger plant i bakken.

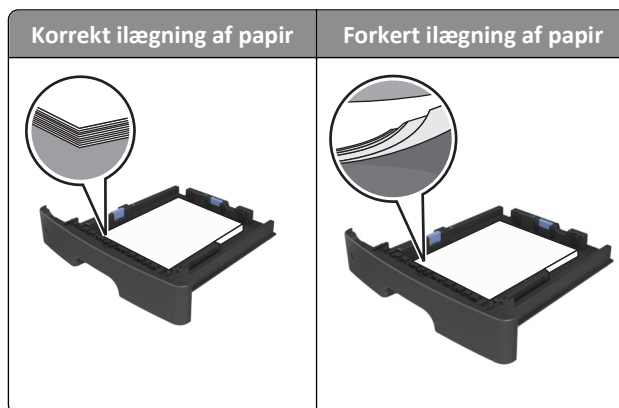

- Du må ikke fjerne en bakke, mens printeren udskriver.
- Du må ikke lægge papir i en bakke, mens printeren udskriver. Læg papir i bakken før udskrivning, eller vent på, at du bliver bedt om det.
- Læg en passende papirmængde i. Sørg for, at stakken ikke når op til indikatoren for maksimal papirofyldning.
- Skub ikke papiret ind i bakken. Ilæg papiret som vist på billedet.

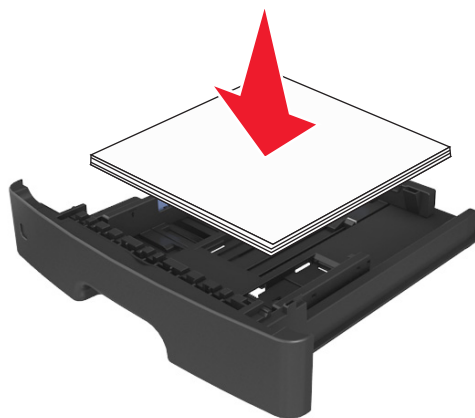

- Kontroller, at styrene i papirbakken eller flerformålsarkføderen er korrekt placeret og ikke trykker hårdt mod papiret eller konvolutterne.
- Skub papirbakken helt ind i printeren, når papiret er lagt i.

Anvend det anbefalede papir

- Brug kun det anbefalede papir eller specialmedie.
- Læg ikke rynket, krøllet eller fugtigt papir i bakkerne.
- Bøj, luft og ret papiret ud, før du lægger det i skufferne.

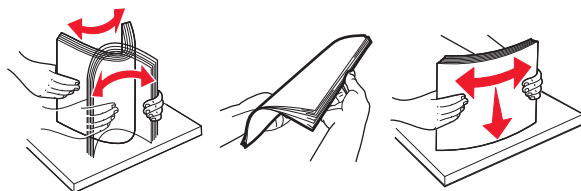

- Anvend ikke papir, der er klippet eller beskåret manuelt.
- Bland ikke papir af forskellige størrelser, vægt eller typer i den samme bakke.
- Kontroller, at papirstørrelsen og -typen er angivet korrekt på computeren eller printerens kontrolpanel.
- Opbevar papiret i overensstemmelse med fabrikantens anbefalinger.

Om meddelelser om papirstop og papirstoppets placering

Hvis der opstår papirstop, vises en meddelelse om papirstoppets placering og oplysninger om at fjerne det fastklemte papir på printerdisplayet. Åbn de låger, dæksler og skuffer, der er angivet på displayet, for at fjerne papirstoppet.

Bemærkninger:

- Når Papirstophjælp er indstillet til Til, flytter printerens automatisk tomme sider eller sider med delvise udskrifter til standardbakken, når fastklemte sider er blevet fjernet. Kontroller stakken med udskrifter for kasserede sider.
- Når Genopret ved stop er indstillet til Til eller Auto, genudskriver printerens fastklemte sider. Indstillingen Auto garanterer imidlertid ikke, at siden kan udskrives.



	Område	Printerkontrolpanelmeddelelse	Gør følgende...
1	Standardbakke	Papirstop, standardbakke [20y.xx]	Fjern det fastklemte papir.
2	Bagpanel	Papirstop, bagpanel [20y.xx]	Åbn bagpanelet, og fjern derefter papirstoppet.

	Område	Printerkontrolpanelmeddelelse	Gør følgende...
3	Bakke 1	Papirstop, træk bk. 1 ud. Skub blå klap ned. [23y.xx]	Træk bakke 1 helt ud, og skub derefter den forreste dupleksflap ned og fjern det fastsiddende papir. Bemærk! Det kan være nødvendigt at åbne lågen på bagsiden for at fjerne fastsiddende papir med meddelelsen 23y.xx.
4	Skuffe [x]	Papirstop, bakke [x] [24y.xx]	Træk den angivne skuffe ud, og fjern derefter papirstoppet.
5	MP-arkføder	Papirstop, MP-arkføder. [250.xx]	Fjern alt papir fra MP-arkføderen, og fjern derefter det fastklemte papir.
6	Frontpanel	Papirstop, frontpanel. [20y.xx]	Åbn frontpanelet, og fjern derefter tonerpatronen, billedenheden og det fastsiddende papir.

Papirstop, frontpanel [20y.xx]

 **FORSIGTIG! VARM OVERFLADE:** Printerens indvendige komponenter kan være varme. For at mindske risikoen for skader pga. en varm komponent skal overfladen køle ned, før du rører den.

- 1 Tryk på knappen i printerens højre side, og åbn derefter frontpanelet.

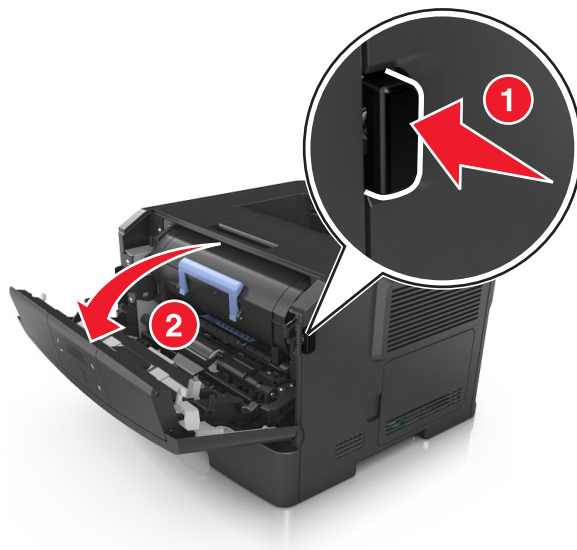

2 Træk tonerpatronen op og ud ved hjælp af håndtaget.



3 Løft det blå håndtag, og træk billedenheden ud af printeren.



Advarsel! Potentiel skade: Undgå at berøre fotokonduktortromlen. Hvis du gør det, kan det påvirke udskriftskvaliteten på fremtidige udskriftsjob.

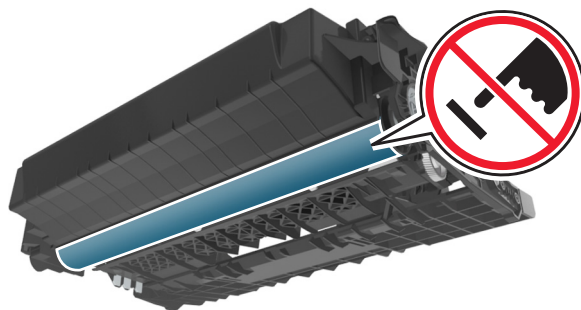

4 Placer billedenheden til siden på en plan, lige overflade.

Advarsel! Potentiel skade: Udsæt ikke billedenheden for direkte lys i mere end 10 minutter. Hvis produktet udsættes for lys i længere tid, kan det skabe problemer med udskriftskvaliteten.

5 Løft den blå klap foran printeren.

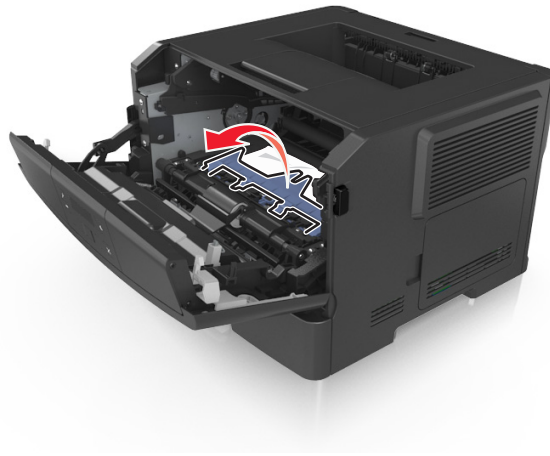

6 Tag fat i det fastsiddende papir i hver side, og træk det derefter forsigtigt ud.

Bemærk! Sørg for at fjerne alle papirdele.

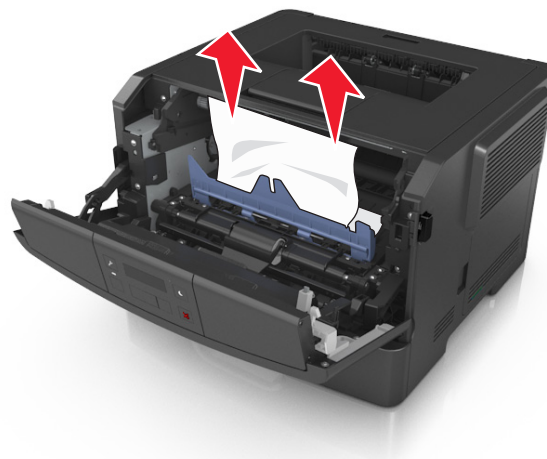

7 Indsæt billedenheden ved at justere pilene på sideskinnerne på enheden med pilene på sideskinnerne inden i printerens, og indsæt derefter billedenheden i printerens.

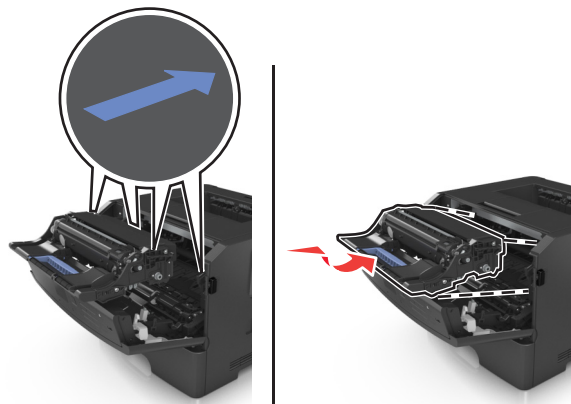

- 8 Indsæt tonerpatronen ved at justere pilene på sideskinnerne på patronen med pilene på sideskinnerne inden i printeren, og indsæt derefter patronen.

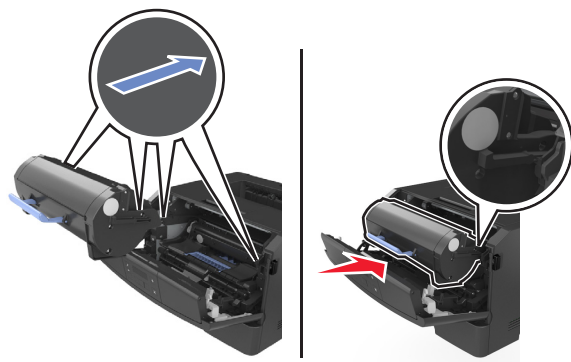

- 9 Luk dækslet på forsiden.

- 10 Tryk på **OK** på printerkontrolpanelet for at slette meddelelsen og fortsætte udskrivningen.

Papirstop, bagpanel [20y.xx]

- 1 Tryk på knappen i printerens højre side, og åbn derefter frontpanelet.

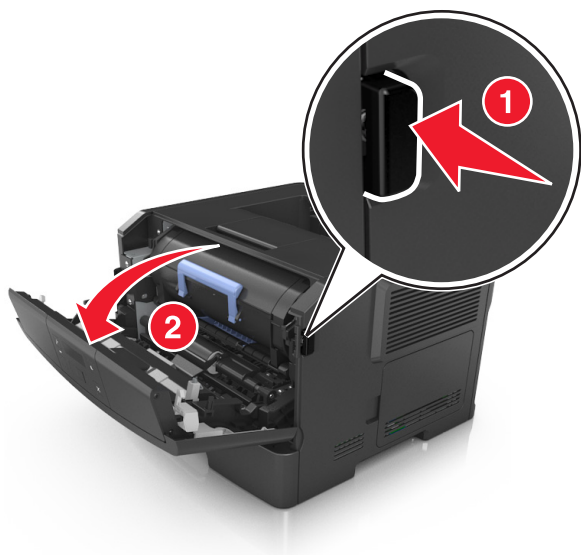

- 2 Træk forsigtigt bagpanelet ned.



FORSIGTIG! VARM OVERFLADE: Printeren kan være varm indvendig. For at formindske risikoen for skader pga. en varm komponent skal overfladen køle ned, før du rører den.

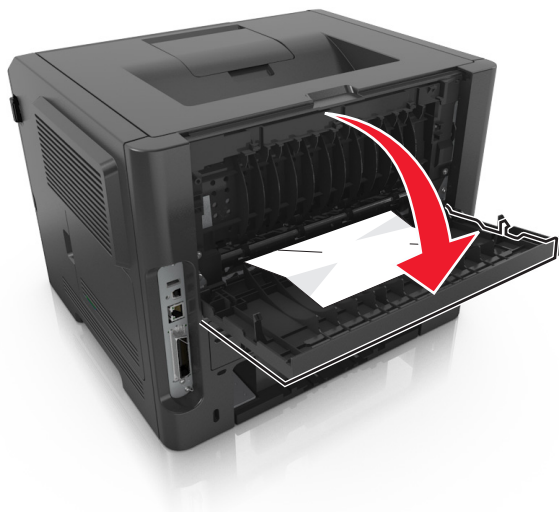

3 Tag fat i det fastsiddende papir i hver side, og træk det derefter forsigtigt ud.

Bemærk! Sørg for at fjerne alle papirdele.

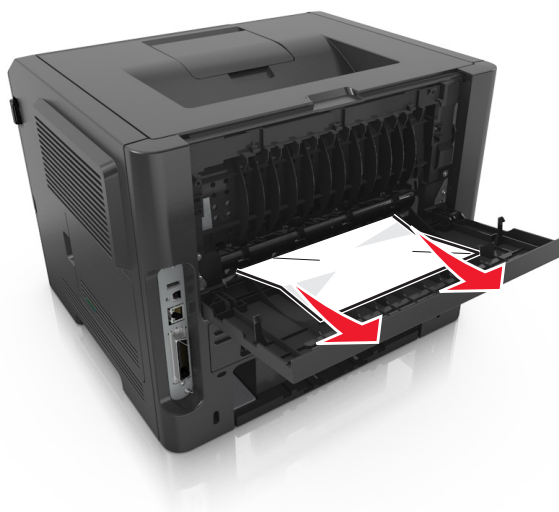

4 Luk både bagpanelet og frontpanelet.

5 Tryk på **OK** på printerkontrolpanelet for at slette meddelelsen og fortsætte udskrivningen.

Papirstop, standardbakke [20y.xx]

1 Tag fat i det fastsiddende papir i hver side, og træk det derefter forsigtigt ud.

Bemærk! Sørg for at fjerne alle papirdele.



2 Tryk på **OK** på printerkontrolpanelet for at slette meddelelsen og fortsætte udskrivningen.

Papirstop, træk bk. 1 ud. Skub blå klap ned. [23y.xx]

1 Træk bakken helt ud.



- 2 Find det blå håndtag, og træk det derefter ned for at frigøre papirstoppet.

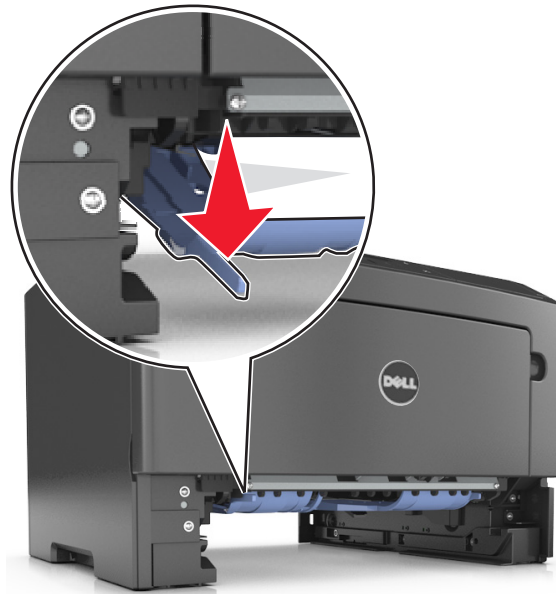

Bemærk! Hvis det fastklemte papir ikke er synligt i dupleksområdet, skal du åbne bagpanelet og derefter forsigtigt fjerne det fastklemte. Sørg for at fjerne alle papirdele.

- 3 Tag fat i det fastsiddende papir i hver side, og træk det derefter forsigtigt ud.

Bemærk! Sørg for at fjerne alle papirdele.



- 4 Indsæt bakken.

- 5 Tryk på **OK** på printerkontrolpanelet for at slette meddelelsen og fortsætte udskrivningen.

Papirstop, bakke [x] [24y.xx]

- 1 Træk skuffen helt ud.



- 2 Tag fat i det fastsiddende papir i hver side, og træk det derefter forsigtigt ud.

Bemærk! Sørg for at fjerne alle papirdele.



- 3 Indsæt bakken.

- 4 Tryk på **OK** på printerkontrolpanelet for at slette meddelelsen og fortsætte udskrivningen.

Papirstop, MP-arkføder [250.xx]

- 1 Tag fat i hver side af det fastsiddende papir i flerformålsarkføderen, og træk det derefter forsigtigt ud.

Bemærk! Sørg for at fjerne alle papirdele.



- 2 Bøj papirarkene frem og tilbage for at løsne dem, og luft derefter papiret. Undgå at folde eller krølle papiret. Ret kanterne ind på en plan overflade.

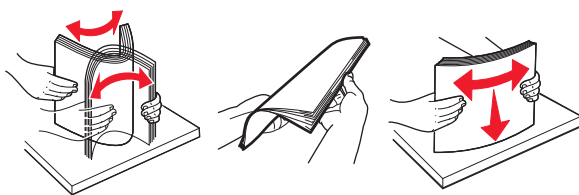

- 3 Læg papiret tilbage i flerformålsarkføderen.



Bemærk! Sørg for, at papirstyret hviler let mod papirets kant.

- 4 Tryk på **OK** på printerkontrolpanelet for at slette meddelelsen og fortsætte udskrivningen.

Fejlfinding

Beskrivelse af printermeddelelserne

Bakke fuld. Fjern papir.

Fjern papirstakken fra standardbakken.

Store dok. sorteres ikke [37]

Prøv et eller flere af følgende forslag:

- Tryk på **OK** på printerkontrolpanelet for at udskrive den del af jobbet, der allerede er gemt, og starte sortering af resten af jobbet.
- Annuller det aktuelle udskriftsjob.

Kan ikke defrag. flashhuk. [37]

Prøv et eller flere af følgende forslag:

- Tryk på **OK** på printerkontrolpanelet for at stoppe defragmenteringen og fortsætte udskrivningen.
- Slet skrifttyper, makroer og andre data, der er gemt i printerhukommelsen. Naviger til følgende via printerens kontrolpanel:

 >Indstillinger > **OK** >Udskriftsindstillinger > **OK** >Menuen Værktøj > **OK** >Formater flashkort > **OK** >Ja >
OK

- Installer mere hukommelse i printeren.

Patron snart tom [88.xy]

Du skal muligvis bestille en tonerpatron. Tryk om nødvendigt på **OK** på printerkontrolpanelet for at fjerne meddelelsen og fortsætte udskrivningen.

Patron næsten tom [88.xy]

Tryk om nødvendigt på **OK** på printerkontrolpanelet for at fjerne meddelelsen og fortsætte udskrivningen.

Patron næsten helt tom, [x] sider tilbage, anslået [88.xy]

Der skal muligvis meget snart udskiftes en tonerpatron. Læs mere i afsnittet "Udskiftning af forbrugsstoffer" i *brugervejledningen*.

Tryk om nødvendigt på  på printerkontrolpanelet for at fjerne meddelelsen og fortsætte udskrivningen.

Skift [paper source] til [custom type name]. Indlæs [orientation].

Prøv et eller flere af følgende forslag:

- Læg papir i den korrekte størrelse og type i bakken, og tryk derefter på  på printerens kontrolpanel.
Bemærk! Kontrollér, at indstillingerne for papirstørrelse og -type er angivet i menuen Papir på printerkontrolpanelet.
- Annuller udskriftsjobbet.

Skift [paper source] til [custom string]. Indlæs [orientation].

Prøv et eller flere af følgende forslag:

- Læg papir i den korrekte størrelse og type i bakken, og tryk derefter på  på printerens kontrolpanel.
Bemærk! Kontrollér, at indstillingerne for papirstørrelse og -type er angivet i menuen Papir på printerkontrolpanelet.
- Annuller udskriftsjobbet.

Skift [paper source] til [paper size]. Indlæs [orientation].

Prøv et eller flere af følgende forslag:

- Læg papir i den korrekte størrelse og type i bakken, og tryk derefter på  på printerens kontrolpanel.
Bemærk! Kontrollér, at indstillingerne for papirstørrelse og -type er angivet i menuen Papir på printerkontrolpanelet.
- Annuller udskriftsjobbet.

Skift [paper source] til [paper type] [paper size]. Indlæs [orientation].

Prøv et eller flere af følgende forslag:

- Læg papir i den korrekte størrelse og type i bakken, og tryk derefter på  på printerens kontrolpanel.
Bemærk! Kontrollér, at indstillingerne for papirstørrelse og -type er angivet i menuen Papir på printerkontrolpanelet.
- Annuller udskriftsjobbet.

Luk frontpanelet

Luk forlugen på printeren.

Komp.side fejludskr. evt. [39]

Prøv et eller flere af følgende forslag:

- Tryk på  på printerkontrolpanelet for at slette meddelelsen og fortsætte udskrivningen.
- Reducér antallet og størrelsen af skrifttyper, antallet og kompleksiteten af billederne og antallet af siderne i udskriftsjobbet.
- Annuller udskriftsjobbet.
- Installer mere hukommelse i printeren.

Flashhuk. fuld [52]

Prøv et eller flere af følgende forslag:

- Tryk på  på printerkontrolpanelet for at slette meddelelsen og fortsætte udskrivningen.
- Slet skrifttyper, makroer og andre data, der er gemt i flash-hukommelsen. Naviger til følgende via printerens kontrolpanel:

 >Indstillinger >  >Udskriftsindstillinger >  >Menuen Værktøj >  >Formater flashkort >  >Ja >

- Brug et flash-hukommelseskort med højere kapacitet.

Bemærk! Indlæste skrifttyper og makroer, der ikke er gemt i flash-hukommelsen, slettes, når printeren slukkes eller genstartes.

Uformat. flashhuk. [53]

Prøv et eller flere af følgende forslag:

- Tryk på  på printerkontrolpanelet for at stoppe defragmenteringen og fortsætte udskrivningen.
- Formater flashhukommelsesenheden.

Bemærk! Hvis fejlmeddelelsen fortsat vises, kan flashhukommelsesenheden være defekt og kræver muligvis udskiftning.

Defekt flashhuk. [51]

Prøv et eller flere af følgende forslag:

- Udskift det defekte flash-hukommelseskort.
- Tryk på  på printerkontrolpanelet for at ignorere meddelelsen og fortsætte udskrivningen.
- Annuller det aktuelle udskriftsjob.

Billedenh. næsten tom [84.xy]

Du skal muligvis bestille en billedenhed. Tryk om nødvendigt på  på printerkontrolpanelet for at fjerne meddelelsen og fortsætte udskrivningen.

Billedenh. næsten tom [84.xy]

Tryk om nødvendigt på  på printerkontrolpanelet for at fjerne meddelelsen og fortsætte udskrivningen.

Billedenh. næsten helt tom, [x] sider tilbage, anslået [84.xy]

Du skal muligvis meget snart udskifte billedenheden. Læs mere i afsnittet "Udskiftning af forbrugsstoffer" i *brugervejledningen*.

Tryk om nødvendigt på  på printerkontrolpanelet for at fjerne meddelelsen og fortsætte udskrivningen.

Isæt bakke [x]

Indsæt den angivne bakke i printerens.

Ilæg [paper source] med [custom type name] [orientation]

Prøv et eller flere af følgende forslag:

- Ilæg den korrekte papirstørrelse og -type i skuffen eller arkføderen.
- Tryk på  på printerkontrolpanelet for at slette meddelelsen og fortsætte udskrivningen.

Bemærk! Hvis printerens finder en bakke, der indeholder papir i den rigtige størrelse og af den rigtige type, indføres mediet fra den pågældende bakke. Hvis printerens ikke kan finde en bakke med den korrekte papirtype og -størrelse, udskriver den fra standardpapirkilden.

- Annuller det aktuelle job.

Ilæg [paper source] med [custom string] [orientation]

Prøv et eller flere af følgende forslag:

- Ilæg den korrekte papirstørrelse og -type i den angivne skuffe eller arkføder.
- Tryk på  på printerkontrolpanelet for at slette meddelelsen og fortsætte udskrivningen.

Bemærk! Hvis printerens finder en bakke, der indeholder papir i den rigtige størrelse og af den rigtige type, indføres mediet fra den pågældende bakke. Hvis printerens ikke kan finde en bakke med den korrekte papirtype og -størrelse, udskriver den fra standardpapirkilden.

- Annuller det aktuelle job.

Ilæg [paper source] med [paper size] [orientation]

Prøv et eller flere af følgende forslag:

- Ilæg den korrekte papirstørrelse og -type i skuffen eller arkføderen.
- Tryk på  på printerkontrolpanelet for at slette meddelelsen og fortsætte udskrivningen.
Bemærk! Hvis printeren finder en skuffe, der indeholder papir i den rigtige størrelse, indføres mediet fra den pågældende skuffe. Hvis printeren ikke kan finde en bakke med den korrekte papirstørrelse, udskriver den fra standardpapirkilden.
- Annuller det aktuelle job.

Ilæg [paper source] med [paper type] [paper size] [orientation]

Prøv et eller flere af følgende forslag:

- Ilæg den korrekte papirstørrelse og -type i skuffen eller arkføderen.
- Tryk på  på printerkontrolpanelet for at slette meddelelsen og fortsætte udskrivningen.
Bemærk! Hvis printeren finder en bakke, der indeholder papir i den rigtige størrelse og af den rigtige type, indføres mediet fra den pågældende bakke. Hvis printeren ikke kan finde en bakke med den korrekte papirtype og -størrelse, udskriver den fra standardpapirkilden.
- Annuller det aktuelle job.

Læg [custom type name] [orientation] i MP-arkføderen

Prøv et eller flere af følgende forslag:

- Læg papir af den korrekte størrelse og type i arkføderen.
- Tryk på  på printerkontrolpanelet for at slette meddelelsen og fortsætte udskrivningen.
Bemærk! Hvis der ikke er ilagt papir i arkføderen, tilsidesætter printeren anmodningen manuelt og udskriver fra en automatisk valgt skuffe.
- Annuller det aktuelle job.

Læg [custom string] [orientation] i MP-arkføderen

Prøv et eller flere af følgende forslag:

- Læg papir af den korrekte størrelse og type i arkføderen.
- Tryk på  på printerkontrolpanelet for at slette meddelelsen og fortsætte udskrivningen.
Bemærk! Hvis der ikke er ilagt papir i arkføderen, tilsidesætter printeren anmodningen manuelt og udskriver fra en automatisk valgt skuffe.
- Annuller det aktuelle job.

Læg [paper size] [orientation] i MP-arkføderen

Prøv et eller flere af følgende forslag:

- Ilæg den korrekte størrelse papir.
- Tryk på **OK** på printerkontrolpanelet for at slette meddelelsen og fortsætte udskrivningen.
Bemærk! Hvis der ikke er ilagt papir i arkføderen, tilsidesætter printeren anmodningen manuelt og udskriver fra en automatisk valgt skuffe.
- Annuller det aktuelle job.

Læg [paper type] [paper size] [orientation] i MP-arkføderen

Prøv et eller flere af følgende forslag:

- Læg papir af den korrekte størrelse og type i arkføderen.
- Tryk på **OK** på printerkontrolpanelet for at slette meddelelsen og fortsætte udskrivningen.
Bemærk! Hvis der ikke er ilagt papir i arkføderen, tilsidesætter printeren anmodningen manuelt og udskriver fra en automatisk valgt skuffe.
- Annuller det aktuelle job.

Hukommelsen er fuld [38]

Prøv et eller flere af følgende forslag:

- Tryk på **OK** på printerkontrolpanelet for at slette meddelelsen.
- Vælg en indstilling med lavere opløsning.
- Installer mere hukommelse i printeren.

Utilstr. huk., ej ress.besp. [35]

Prøv et eller flere af følgende forslag:

- Tryk på **OK** på printerkontrolpanelet for at slette meddelelsen og fortsætte udskrivningen.
- Installer mere hukommelse i printeren.

Netværksfejl, port [x] [54]

Prøv et eller flere af følgende forslag:

- Tryk på **OK** på printerkontrolpanelet for at slette meddelelsen og fortsætte udskrivningen.
- Tag stikket ud af routeren, vent ca. 30 sekunder, og sæt derefter stikket i igen.
- Sluk printeren, vent ca. 10 sekunder, og tænd derefter printeren igen.
- Opgrader printerens eller printerserverens netværksfirmware. Kontakt teknisk support for at få flere oplysninger.

Netværksfejl, standardport [54]

Prøv et eller flere af følgende forslag:

- Tryk på  på printerkontrolpanelet for at slette meddelelsen og fortsætte udskrivningen.
- Tag stikket ud af routeren, vent ca. 30 sekunder, og sæt derefter stikket i igen.
- Sluk printeren, vent ca. 10 sekunder, og tænd derefter printeren igen.
- Opgrader printerens eller printerserverens netværksfirmware. Kontakt teknisk support for at få flere oplysninger.

Ikke-Dell [supply type], se betjeningsvejledningen [33.xy]



Bemærk! Forsyningstype kan være en tonerpatron eller billedenhed.

Printeren har registreret ikke-Dell-forbrugsstoffer eller -enheder i printeren.

Dell-printeren er udviklet til at fungere bedst med ægte Dell-forbrugsstoffer og -enheder. Brug af forbrugsstoffer eller enheder fra tredjepart påvirker muligvis printerens og de tilhørende billedkomponenters ydeevne, pålidelighed eller levetid.

Alle indikatorer for levetid er udviklet til at fungere sammen med Dell-forbrugsstoffer og -enheder og giver muligvis uforudsigelige resultater, hvis der bruges forbrugsstoffer eller enheder fra tredjepart. Brug af billedkomponenter ud over den tilsigtede levetid kan beskadige Dell-printeren eller de tilknyttede komponenter.

Advarsel! Potentielt skade: Brug af forbrugsstoffer eller enheder fra tredjepart kan påvirke garantidækningen. Skader, som skyldes, at der er brugt forbrugsstoffer eller enheder fra tredjepart, dækkes ikke af garantien.

Tryk på  og  samtidigt på printerens kontrolpanel i 15 sekunder for at acceptere alle disse risici og fortsætte med at bruge ikke-originale forbrugsstoffer eller dele i printeren.

Hvis du ikke ønsker at acceptere disse risici, skal du fjerne forbrugsstoffet eller enheden fra tredjepart og installere ægte Dell-forbrugsstoffer eller -enheder i printeren.

Bemærk! Du kan finde en liste over understøttede forbrugsstoffer i afsnittet "Bestilling af forbrugsstoffer" i *Brugervejledningen* eller på www.dell.com/printers.

Papiret er for kort [34]

Prøv et eller flere af følgende forslag:

- Læg den korrekte papirstørrelse i bakken.
- Tryk på  på printerens kontrolpanel for at slette meddelelsen og udskrive ved hjælp af en anden bakke.
- Kontroller længde- og breddestyrene for skuffen, og sørg for at lægge papiret korrekt i skuffen.
- Sørg for, at den rigtige papirstørrelse og -type er angivet under Egenskaber for printer eller i dialogboksen Udskriv.
- Kontrollér, at indstillingerne for papirstørrelse og -type er angivet i menuen Papir på printerkontrolpanelet.
- Kontroller, at papirstørrelsen er angivet korrekt. Hvis MP-arkføderens størrelse for eksempel er angivet til Universal, skal du kontrollere, om papiret er stort nok til de data, der udskrives.
- Annuller udskriftsjobbet.

Paral. port deakt [56]

Prøv et eller flere af følgende forslag:

- Tryk på  på printerkontrolpanelet for at slette meddelelsen og fortsætte udskrivningen.

Bemærk! Printerens sletter eventuelle data, der er modtaget via parallelporten.

- Angiv parallelbufferen til Automatisk på printerens kontrolpanel.

Printerstart. Kontr. sen. job.

Tryk på  på printerkontrolpanelet for at fjerne meddelelsen og fortsætte udskrivningen.

Få flere oplysninger ved at gå ind på www.dell.com/support/printers, eller kontakt teknisk support.

Bag. USB-port deakt. [56]

Prøv et eller flere af følgende forslag:

- Tryk på  på printerkontrolpanelet for at slette meddelelsen og fortsætte udskrivningen.

Bemærk! Printerens sletter eventuelle data, der er modtaget via USB-porten.

- Angiv USB-bufferen til Automatisk på printerens kontrolpanel.

Udskift patron, 0 sider tilbage, anslået [88.xy]

Udskift tonerpatronen for at fjerne meddelelsen og fortsætte udskrivningen. Du kan få flere oplysninger på det instruktionsark, der fulgte med forbrugsstoffet, og under "Udskiftning af forbrugsstoffer" i *brugervejledningen*.

Bemærk! Besøg vores websted, eller kontakt det sted, hvor du købte printerens, hvis du ikke har en ny patron.

Udskift patron, matcher ikke printeromr. [42.xy]

Installer en passende tonerpatron.

Udskift billedenhed, 0 sider tilbage, anslået [84.xy]

Udskift billedenheden for at fjerne meddelelsen og fortsætte udskrivningen. Du kan få flere oplysninger på det instruktionsark, der fulgte med forbrugsstoffet, og under "Udskiftning af forbrugsstoffer" i *brugervejledningen*.

Bemærk! Besøg vores websted, eller kontakt det sted, hvor du købte printerens, hvis du ikke har en ekstra billedenhed.

Geninstaller den manglende eller ikke-fungerende patron [31.xy]

Prøv et eller flere af følgende forslag:

- Undersøg, om tonerpatronen mangler. Isæt tonerpatronen, hvis den mangler.
Læs mere om installation af tonerpatronen i afsnittet "Udskiftning af forbrugsstoffer" i *brugervejledningen*.
- Hvis tonerpatronen er installeret, skal du tage den ikke-fungerende tonerpatron ud og installere den igen.
Bemærk! Hvis meddelelsen vises, når du har geninstalleret forbrugsstoffet, er patronen defekt. Udskift tonerkassetten.

Geninstaller den manglende eller ikke-fungerende billedenhed [31.xy]

Prøv et eller flere af følgende forslag:

- Undersøg, om billedenheden mangler. Installer billedenheden, hvis den mangler.
Læs mere om installation af billedenheden i afsnittet "Udskiftning af forbrugsstoffer" i *brugervejledningen*.
- Hvis billedenheden er installeret, skal du tage den ikke-fungerende billedenhed ud og installere den igen.
Bemærk! Hvis meddelelsen vises, når du har geninstalleret forbrugsstoffet, er billedenheden defekt. Udskift billedenheden.

Udskift ikke-understøttet patron [32.xy]

Fjern den angivne tonerpatron, og isæt derefter en, der understøttes, for at fjerne meddelelsen og fortsætte udskrivningen. Du kan få flere oplysninger på det instruktionsark, der fulgte med forbrugsstoffet, og under "Udskiftning af forbrugsstoffer" i *brugervejledningen*.

Bemærk! Se afsnittet "Bestilling af forbrugsstoffer" i *brugervejledningen*, hvis du ikke har en ny patron, eller besøg vores websted.

Udskift ikke-understøttet billedenhed [32.xy]

Tag billedenheden ud, og isæt derefter en billedenhed, der understøttes, for at fjerne meddelelsen og fortsætte udskrivningen. Du kan få flere oplysninger på det instruktionsark, der fulgte med forbrugsstoffet, og under "Udskiftning af forbrugsstoffer" i *brugervejledningen*.

Bemærk! Se afsnittet "Bestilling af forbrugsstoffer" i *brugervejledningen*, hvis du ikke har en ny billedenhed, eller besøg vores websted.

For mange bk. Fjern nogle. [58]

- 1 Sluk for printeren.
- 2 Tag netledningen ud af stikkontakten i væggen.
- 3 Fjern de ekstra skuffer.
- 4 Sæt netledningen i stikkontakten.
- 5 Tænd printeren igen.

Løsning af printerproblemer

- "Grundlæggende printerproblemer" på side 114
- "Optionsproblemer" på side 116
- "Problemer med papirindføring" på side 118

Grundlæggende printerproblemer

Printeren reagerer ikke

Handling	Ja	Nej
<p>Trin 1 Kontroller, at printeren er tændt.</p> <p>Er printeren tændt?</p>	Gå til trin 2..	Tænd printeren.
<p>Trin 2 Kontroller, om printeren er i slumringstilstand eller dvaletilstand.</p> <p>Er printeren i slumringstilstand eller dvaletilstand?</p>	Tryk på knappen Slumre for at vække printeren fra slumringstilstand eller dvaletilstand.	Gå til trin 3..
<p>Trin 3 Kontroller, at den ene ende af netledningen er sluttet til printeren og den anden ende til en stikkontakt med korrekt jordforbindelse.</p> <p>Er netledningen sat i printeren og i en stikkontakt med korrekt jordforbindelse?</p>	Gå til trin 4..	Sæt den ene ende af netledningen i printeren og den anden ende i en stikkontakt med korrekt jordforbindelse.
<p>Trin 4 Kontroller andet elektrisk udstyr, der er tilsluttet stikkontakten.</p> <p>Fungerer det andet elektriske udstyr?</p>	Fjern det andet elektriske udstyrs ledning fra stikkontakten, og tænd derefter printeren. Hvis printeren ikke fungerer, skal du tilslutte det andet elektriske udstyr igen.	Gå til trin 5..
<p>Trin 5 Kontroller, at kablerne mellem printeren og computeren er sat i de rigtige porte.</p> <p>Er kablerne sat i de rigtige porte?</p>	Gå til trin 6..	Sørg for, at følgende passer til hinanden: <ul style="list-style-type: none"> • USB-symbolet på kablet i forhold til USB-symbolet på printeren • Det korrekte Ethernet-kabel i forhold til Ethernet-porten.

Handling	Ja	Nej
<p>Trin 6 Kontroller, at der ikke er slukket for strømmen på stikkontakten eller en anden afbryder.</p> <p>Er der slukket for strømmen på stikkontakten eller en anden afbryder?</p>	Tænd stikkontakten, eller nulstil afbryderen.	Gå til trin 7..
<p>Trin 7 Kontroller, om printeren er sluttet til en overspændingsbeskyttelse, en UPS eller forlængerledninger.</p> <p>Er printeren sluttet til en overspændingsbeskyttelse, en UPS eller forlængerledninger?</p>	Sæt printerens netledning direkte i en stikkontakt med korrekt jordforbindelse.	Gå til trin 8..
<p>Trin 8 Kontroller, at den ene ende af printerkablet er sat i en port på printeren, og at den anden ende er tilsluttet computer, printserver, option eller en anden netværksenhed.</p> <p>Sidder printerkablet godt fast i printeren og computer, printserver, option eller anden netværksenhed?</p>	Gå til trin 9..	Sæt printerkablet godt fast i printeren og computer, printserver, option eller anden netværksenhed.
<p>Trin 9 Sørg for at installere alle hardwareoptioner korrekt, og fjern alt emballagemateriale.</p> <p>Er alle hardwareoptioner korrekt installeret, og er alt emballagemateriale fjernet?</p>	Gå til trin 10..	Sluk printeren, fjern alt emballagemateriale, installer hardwareoptionerne igen, og tænd derefter printeren.
<p>Trin 10 Kontroller, at du har valgt de rigtige portindstillinger i printerdriveren.</p> <p>Er portindstillingerne korrekte?</p>	Gå til trin 11..	Brug de rigtige indstillinger i printerdriveren.
<p>Trin 11 Kontroller den installerede printerdriver.</p> <p>Er den korrekte printerdriver installeret?</p>	Gå til trin 12..	Installer den korrekte printerdriver.
<p>Trin 12 Sluk printeren, og vent ca. 10 sekunder. Tænd den derefter igen.</p> <p>Fungerer printeren?</p>	Problemet er løst.	Kontakt teknisk support .

Printerdisplayet er tomt

Handling	Ja	Nej
<p>Trin 1 Tryk på knappen Slumre på printerens kontrolpanel.</p> <p>Vises Klar på printerens display?</p>	Problemet er løst.	Gå til trin 2..
<p>Trin 2 Sluk printeren, og vent ca. 10 sekunder. Tænd den derefter igen.</p> <p>Vises Vent et øjeblik og Klar på printerens display?</p>	Problemet er løst.	Sluk printeren, og kontakt derefter teknisk support .

Optionsproblemer

Kan ikke registrere intern option

Handling	Ja	Nej
<p>Trin 1 Sluk printeren, og vent ca. 10 sekunder. Tænd derefter printeren igen.</p> <p>Fungerer den interne option korrekt?</p>	Problemet er løst.	Gå til trin 2..
<p>Trin 2 Kontroller, om den interne option er installeret korrekt på systemkortet.</p> <p>a Sluk for printeren ved hjælp af strømticket, og tag netledningen ud af stikkontakten.</p> <p>b Sørg for, at den interne option er installeret i det korrekte stik på systemkortet.</p> <p>c Tilslut strømkablet til printeren og derefter til en stikkontakt med jordforbindelse, og tænd derefter for printeren.</p> <p>Er den interne option installeret korrekt på systemkortet?</p>	Gå til trin 3..	Slut den interne option til systemkortet.
<p>Trin 3 Udskriv siden med menuindstillinger, og kontroller derefter, om den interne option er anført på listen over Installerede funktioner.</p> <p>Er den interne option anført på siden med menuindstillinger?</p>	Gå til trin 4..	Geninstaller den interne option.
<p>Trin 4</p> <p>a Kontroller, om den interne option er valgt. Det er muligvis nødvendigt manuelt at tilføje den interne option i printerdriveren for at gøre den tilgængelig for udskriftsjob. Der er flere oplysninger i "Tilføj tilgængelige indstillinger i printerdriveren" på side 20.</p> <p>b Send udskriftsjobbet igen.</p> <p>Fungerer den interne option korrekt?</p>	Problemet er løst.	Kontakt teknisk support .

Problemer med skuffer

Handling	Ja	Nej
<p>Trin 1</p> <p>a Åbn skuffen, og udfør derefter en af følgende handlinger:</p> <ul style="list-style-type: none"> • Kontroller papirstop eller forkert indføring. • Sørg for, at papirstyrene flugter med indikatorerne for papirstørrelse i bakken. • Hvis du udskriver på brugerdefineret papir, skal du sørge for, at papirstyrene støder op til papirets kanter. • Sørg for, at papiret ikke når op til indikatoren for maksimal papiropfyldning. • Kontroller, at papiret ligger plant i skuffen. <p>b Undersøg, om skuffen lukker ordentligt.</p> <p>Fungerer skuffen?</p>	Problemet er løst.	Gå til trin 2..
<p>Trin 2</p> <p>a Sluk printeren, vent ca. 10 sekunder, og tænd derefter printeren igen.</p> <p>b Send udskriftsjobbet igen.</p> <p>Fungerer skuffen?</p>	Problemet er løst.	Gå til trin 3..
<p>Trin 3</p> <p>Kontroller, om skuffen er installeret og kan ses af printeren.</p> <p>Udskriv siden med menuindstillinger, og kontroller derefter, om skuffen er anført på listen over installerede funktioner.</p> <p>Er skuffen anført på siden med menuindstillinger?</p>	Gå til trin 4..	Indsæt skuffen igen. Du kan finde yderligere oplysninger i den opsætningsvejledning, der fulgte med skuffen.
<p>Trin 4</p> <p>Kontroller, om skuffen er tilgængelig i printerdriveren.</p> <p>Bemærk! Tilføj om nødvendigt skuffen i printerdriveren, så den er tilgængelig for udskriftsjob. Der er flere oplysninger i "Tilføj tilgængelige indstillinger i printerdriveren" på side 20.</p> <p>Er skuffen tilgængelig i printerdriveren?</p>	Gå til trin 5..	Tilføj manuelt skuffen i printerdriveren.
<p>Trin 5</p> <p>Kontroller, om optionen er valgt.</p> <p>a Vælg optionen i det program, du anvender. Til brugere af Mac OSX version 9: Kontroller, at printeren er konfigureret i Vælger.</p> <p>b Send udskriftsjobbet igen.</p> <p>Fungerer skuffen?</p>	Problemet er løst.	Kontakt teknisk support .

Problemer med papirindføring







Der opstår ofte papirstop

Handling	Ja	Nej
<p>Trin 1</p> <p>a Træk bakken ud og udfør derefter en af følgende:</p> <ul style="list-style-type: none"> • Kontroller, at papiret ligger plant i bakken. • Sørg for, at papirstyrene flugter med indikatorerne for papirstørrelse i bakken. • Kontroller, at papirstyrene er indstillet mod papirets sider. • Sørg for, at papiret ikke når op til indikatoren for maksimal papirofyldning. • Kontroller, at du udskriver med den anbefalede papirstørrelse og type. <p>b Isæt bakken korrekt. Hvis genopret ved papirstop er deaktiveret, vil udskriftsjobbene genudskrives automatisk.</p> <p>Optræder papirstop stadig jævnligt?</p>	Gå til trin 2..	Problemet er løst.
<p>Trin 2</p> <p>a Ilæg papir fra en ny pakke. Bemærk! Papiret bliver fugtigt pga. høj luftfugtighed. Opbevar papiret i den originale indpakning, indtil det skal bruges.</p> <p>b Send udskriftsjobbet igen.</p> <p>Optræder papirstop stadig jævnligt?</p>	Gå til trin 3..	Problemet er løst.
<p>Trin 3</p> <p>a Se gode råd om at undgå papirstop. Der er flere oplysninger i "Undgå papirstop" på side 94.</p> <p>b Følg rådene, og send derefter udskriftsjobbet igen.</p> <p>Optræder papirstop stadig jævnligt?</p>	Kontakt teknisk support .	Problemet er løst.

Meddelelsen om papirstop vises, selvom papirstoppet er fjernet

Handling	Ja	Nej
<p>Åbn frontpanelet, og fjern alle bakker.</p> <p>a Fjern eventuelle fastklemte sider. Bemærk! Sørg for at fjerne alle papirdele.</p> <p>b Tryk på  for at fjerne meddelelsen og fortsætte udskrivningen.</p> <p>Vises meddelelsen om papirstop stadig?</p>	Kontakt teknisk support .	Problemet er løst.

Fastklemte sider udskrives ikke igen

Handling	Ja	Nej
<p>a Aktiver genopret v. papirstop</p> <p>1 Naviger til følgende via printerens kontrolpanel:</p> <p> > Indstillinger >  > Generelle indstillinger >  > Genopret udskift >  > Genopret ved stop > </p> <p>2 Tryk på piletasterne, indtil Til eller Auto vises, og tryk derefter på .</p> <p>b Send de sider, der ikke blev udskrevet, igen.</p> <p>Blev de fastklemte sider skrevet ud igen?</p>	Problemet er løst.	Kontakt teknisk support .

Løsning af udskrivningsproblemer

Udskrivningsproblemer

Udskriftsjob udskrives ikke

Handling	Ja	Nej
<p>Trin 1</p> <p>a Åbn dialogboksen Udskriv fra det dokument, du prøver at udskrive, og kontroller, om du har valgt den korrekte printer.</p> <p>Bemærk! Hvis printeren ikke er standardprinteren, skal du vælge printeren for hvert dokument, du vil udskrive.</p> <p>b Send udskriftsjobbet igen.</p> <p>Udskrives jobbene?</p>	Problemet er løst.	Gå til trin 2..
<p>Trin 2</p> <p>a Undersøg, om printeren er sat i stikkontakten og tændt, om om Klar vises på printerdisplayet.</p> <p>b Send udskriftsjobbet igen.</p> <p>Udskrives jobbene?</p>	Problemet er løst.	Gå til trin 3..
<p>Trin 3</p> <p>Hvis der vises en fejlmeddelelse på printerdisplayet, skal du fjerne meddelelsen.</p> <p>Bemærk! Printeren fortsætter udskrivningen, når du har fjernet meddelelsen.</p> <p>Udskrives jobbene?</p>	Problemet er løst.	Gå til trin 4..

Handling	Ja	Nej
<p>Trin 4</p> <p>a Kontroller, om portene (USB-, seriel eller Ethernet) fungerer, og om kablerne er tilsluttet korrekt til computeren og printeren.</p> <p>Bemærk! Du kan finde yderligere oplysninger i den opsætningsvejledning, der blev leveret sammen med printeren.</p> <p>b Send udskriftsjobbet igen.</p> <p>Udskrives jobbene?</p>	Problemet er løst.	Gå til trin 5..
<p>Trin 5</p> <p>a Sluk printeren, og vent ca. 10 sekunder. Tænd den derefter igen.</p> <p>b Send udskriftsjobbet igen.</p> <p>Udskrives jobbene?</p>	Problemet er løst.	Gå til trin 6..
<p>Trin 6</p> <p>a Fjern og geninstaller derefter printersoftware. Se "Installere printeren" på side 19 for at få yderligere oplysninger.</p> <p>Bemærk! Du kan finde flere oplysninger på www.dell.com/support/printers.</p> <p>b Send udskriftsjobbet igen.</p> <p>Udskrives jobbene?</p>	Problemet er løst.	Kontakt teknisk support .











Udskrivningen bliver langsommere

Bemærkninger:

- Når der udskrives på smalt papir, udskriver printeren ved nedsat hastighed for at forhindre beskadigelse af fuseren.
- Printerhastigheden kan være nedsat, hvis der udskrives i længere tid, eller hvis der udskrives ved forhøjede temperaturer.
- Printerhastigheden kan også reduceres, når udskriftens opløsning er angivet til 1200 dpi.

Handling	Ja	Nej
Anbring Letter- eller A4--papir i skuffen, og send derefter udskriftsjobbet igen. Øges udskriftshastigheden?	Problemet er løst.	Kontakt teknisk support .

Udskriftsjobbet tager længere tid end forventet

Handling	Ja	Nej
<p>Trin 1 Reducer antallet af og størrelsen på skrifttyper, antallet og kompleksiteten af billederne og antallet af sider i udskriftjobbet, og send udskriftjobbet igen.</p> <p>Tager udskrivningsjobbet stadig lang tid?</p>	Gå til trin 2..	Problemet er løst.
<p>Trin 2 Deaktiver funktionen Sidebeskyttelse. Naviger til følgende via printerens kontrolpanel:</p> <p> >Indstillinger >  >Generelle indstillinger >  >Genopret udskrift >  >Sidebeskyttelse >  >Fra > </p> <p>Tager udskrivningsjobbet stadig lang tid?</p>	Gå til trin 3..	Problemet er løst.
<p>Trin 3 Skift miljøindstillingerne. Naviger til følgende via printerens kontrolpanel:</p> <p> >Indstillinger >  >Generelle indstillinger >  >Øko-tilstand > vælg en indstilling > </p> <p>Bemærk! Hvis du bruger Økotilstand, vil du måske opleve en reduktion i printerens ydeevne.</p> <p>Tager udskrivningsjobbet stadig lang tid?</p>	<p>Installer mere hukommelse i printerens. Få flere oplysninger ved at kontakte teknisk support.</p>	Problemet er løst.

Job udskrives fra den forkerte skuffe eller på det forkerte papir

Handling	Ja	Nej
<p>Trin 1</p> <p>a Kontroller, at der udskrives på papir, der understøttes af skuffen. b Send udskriftsjobbet igen.</p> <p>Blev jobbet udskrevet fra den rigtige skuffe og på det rigtige papir?</p>	Problemet er løst.	Gå til trin 2..
<p>Trin 2</p> <p>a Indstil papirstørrelse og -type, så det svarer til det papir, der er lagt i skuffen, i papirmenuen på printerens kontrolpanel. b Send udskriftsjobbet igen.</p> <p>Blev jobbet udskrevet fra den rigtige skuffe og på det rigtige papir?</p>	Problemet er løst.	Gå til trin 3..

Handling	Ja	Nej
<p>Trin 3</p> <p>a Afhængigt af dit operativsystem skal du enten åbne Udskriftsindstillinger eller dialogboksen Udskriv og derefter angive papirtypen.</p> <p>b Send udskriftsjobbet igen.</p> <p>Blev jobbet udskrevet fra den rigtige skuffe og på det rigtige papir?</p>	Problemet er løst.	Gå til trin 4..
<p>Trin 4</p> <p>a Undersøg, om skufferne ikke er sammenkædet.</p> <p>b Send udskriftsjobbet igen.</p> <p>Blev jobbet udskrevet fra den rigtige skuffe og på det rigtige papir?</p>	Problemet er løst.	Kontakt teknisk support .

Der udskrives forkerte tegn

Handling	Ja	Nej
<p>Trin 1</p> <p>Sørg for, at printeren ikke er i tilstanden Hexudskrivning.</p> <p>Bemærk! Hvis Klar Hex vises på printerdisplayet, skal du slukke printeren og derefter tænde den igen for at deaktivere hexudskrivningstilstand.</p> <p>Er printeren i hexudskrivningstilstand?</p>	Deaktiver tilstanden Hexudskrivning.	Gå til trin 2..
<p>Trin 2</p> <p>a Vælg Standardnetværk eller Netværk [x] på printerens kontrolpanel, og indstil derefter SmartSwitch til Til.</p> <p>b Send udskriftsjobbet igen.</p> <p>Udskrives forkerte tegn?</p>	Kontakt teknisk support .	Problemet er løst.

Skuffesammenkædning virker ikke

Bemærk! Skufferne og MP-arkføderen registrerer ikke automatisk papirstørrelsen. Du skal angive størrelsen i menuen Papirstørrelse/type.

Handling	Ja	Nej
<p>a Indstil papirstørrelse og -type i papirmenuen på printerens kontrolpanel, så det svarer til det papir, der er lagt i de bakker, der skal tilknyttes.</p> <p>Bemærk! Papirstørrelsen og papirtypen skal være den samme for skuffer, der skal sammenkædes.</p> <p>b Send udskriftsjobbet igen.</p> <p>Sammenkædes skufferne korrekt?</p>	Problemet er løst.	Kontakt teknisk support .

Store job sorteres ikke

Handling	Ja	Nej
<p>Trin 1</p> <p>a Indstil Sorter til (1,2,3) (1,2,3) i menuen Finishing på printerens kontrolpanel.</p> <p>b Send udskriftsjobbet igen.</p> <p>Blev jobbet udskrevet og sorteret korrekt?</p>	Problemet er løst.	Gå til trin 2..
<p>Trin 2</p> <p>a Indstil Sortering til (1,2,3) (1,2,3) i printersoftware.</p> <p>Bemærk! Hvis du indstiller Sortering til (1,1,1) (2,2,2) i softwaren, tilsidesættes indstillingen i menuen Finishing.</p> <p>b Send udskriftsjobbet igen.</p> <p>Blev jobbet udskrevet og sorteret korrekt?</p>	Problemet er løst.	Gå til trin 3..
<p>Trin 3</p> <p>Reducer udskriftsjobbets kompleksitet ved at slette antallet og størrelsen af skrifttyper, antallet og kompleksiteten af billederne og antallet af siderne i jobbet.</p> <p>Blev jobbet udskrevet og sorteret korrekt?</p>	Problemet er løst.	Kontakt teknisk support .





Der foretages uventede sideskift

Handling	Ja	Nej
<p>Trin 1</p> <p>Tilpas indstillingerne for udskriftstimeout.</p> <p>a Naviger til følgende via printerens kontrolpanel: Indstillinger >Generelle indstillinger >Timeout >Udskriftstimeout</p> <p>b Vælg en højere indstilling, og vælg derefter  eller Send afhængigt af din printermodel.</p> <p>c Send udskriftsjobbet igen.</p> <p>Blev filen udskrevet korrekt?</p>	Problemet er løst.	Gå til trin 2..
<p>Trin 2</p> <p>a Undersøg, om originalfilen har manuelle sideskift.</p> <p>b Send udskriftsjobbet igen.</p> <p>Blev filen udskrevet korrekt?</p>	Problemet er løst.	Kontakt teknisk support .

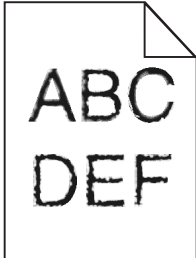
Problemer med udskriftskvalitet

Tegn er hakkede eller har uens kanter



Handling	Ja	Nej
<p>Trin 1</p> <p>a Udskriv en liste over skrifttypeeksemplere for at kontrollere, om de skrifttyper, du benytter, understøttes af printeren.</p> <p>1 Naviger til følgende via printerens kontrolpanel:</p> <p> > Rapporter >  > Udskriv fonte > </p> <p>2 Tryk på piletasterne, indtil PCL-skrifttyper eller PostScript-skrifttyper vises, og tryk derefter på .</p> <p>b Brug en skrifttype, der understøttes af printeren, eller installer den skrifttype, du vil benytte. Kontakt den systemansvarlige for yderligere oplysninger.</p> <p>c Send udskriftsjobbet igen.</p> <p>Indeholder udskrifterne stadig tegn, der har hakkede eller ujævne kanter?</p>	<p>Gå til trin 2..</p>	<p>Problemet er løst.</p>
<p>Trin 2</p> <p>a Brug en skrifttype, der understøttes af printeren, eller installer den skrifttype, du vil benytte, på computeren. Kontakt den systemansvarlige for yderligere oplysninger.</p> <p>b Send udskriftsjobbet igen.</p> <p>Indeholder udskrifterne stadig tegn, der har hakkede eller ujævne kanter?</p>	<p>Kontakt teknisk support.</p>	<p>Problemet er løst.</p>

Printeren udskriver tomme sider

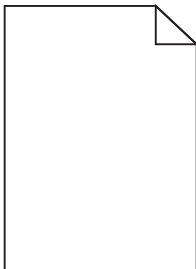

Handling	Ja	Nej
<p>Trin 1</p> <p>a Kontroller, at der ikke sidder emballage på billedenheden.</p> <ol style="list-style-type: none"> 1 Fjern tonerpatronen, og isæt derefter billedenheden. 2 Kontroller, at al emballage er fjernet fra billedenheden. <p>Advarsel! Potentiel skade: Billedenheden må ikke udsættes for direkte lys i mere end ti minutter. Hvis enheden udsættes for lys i længere perioder, kan det give problemer med udskriftskvaliteten.</p> <ol style="list-style-type: none"> 3 Geninstaller først billedenheden, og derefter patronen. <p>b Send udskriftsjobbet igen.</p> <p>Udskriver printeren stadig tomme sider?</p>	Gå til trin 2..	Problemet er løst.
<p>Trin 2</p> <p>a Omfordel toneren i billedenheden.</p> <ol style="list-style-type: none"> 1 Fjern tonerpatronen, og isæt derefter billedenheden. 2 Ryst billedenheden godt. <p>Advarsel! Potentiel skade: Billedenheden må ikke udsættes for direkte lys i mere end ti minutter. Hvis enheden udsættes for lys i længere perioder, kan det give problemer med udskriftskvaliteten.</p> <ol style="list-style-type: none"> 3 Geninstaller først billedenheden, og derefter patronen. <p>b Send udskriftsjobbet igen.</p> <p>Udskriver printeren stadig tomme sider?</p>	Gå til trin 3..	Problemet er løst.
<p>Trin 3</p> <p>Udskift billedenheden, og send derefter udskriftsjobbet igen.</p> <p>Udskriver printeren stadig tomme sider?</p>	Kontakt teknisk support .	Problemet er løst.

Beskårne sider eller billeder

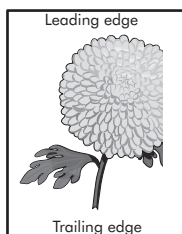
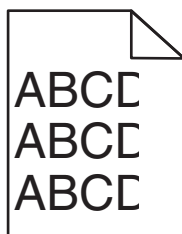

Handling	Ja	Nej
<p>Trin 1</p> <p>a Indstil bredde- og længdestyrene i bakken korrekt i forhold til det ilagte papir.</p> <p>b Send udskriftsjobbet igen.</p> <p>Er siden eller billedet beskåret?</p>	Gå til trin 2..	Problemet er løst.

Handling	Ja	Nej
<p>Trin 2</p> <p>Indstil papirstørrelse og -type, så det svarer til det papir, der er lagt i bakken, i papirmenuen på printerens kontrolpanel.</p> <p>Svarer papirstørrelse og -type til det papir, der er lagt i bakken?</p>	Gå til trin 3..	<p>Gør et eller flere af følgende:</p> <ul style="list-style-type: none"> • Angiv papirstørrelse under bakkeindstillingerne , så de matcher det papir, der ligger i bakken. • Udskift det papir, der er lagt i bakken, så det svarer til den papirstørrelse, der er angivet under bakkeindstillingerne .
<p>Trin 3</p> <p>a Afhængigt af dit operativsystem skal du enten angive papirstørrelsen under Udskriftsindstillinger eller i dialogboksen Udskriv.</p> <p>b Send udskriftsjobbet igen.</p> <p>Er siden eller billedet beskåret?</p>	Gå til trin 4..	Problemet er løst.
<p>Trin 4</p> <p>a Indsæt billedenheden igen.</p> <ol style="list-style-type: none"> 1 Tag tonerpatronen ud af printeren. 2 Fjern billedenheden. <p>Advarsel! Potentiel skade: Billedenheden må ikke udsættes for direkte lys i mere end ti minutter. Hvis enheden udsættes for lys i længere perioder, kan det give problemer med udskriftskvaliteten.</p> <ol style="list-style-type: none"> 3 Installer først billedenheden, og derefter patronen. <p>b Send udskriftsjobbet igen.</p> <p>Er siden eller billedet beskåret?</p>	Kontakt teknisk support .	Problemet er løst.

Der vises skygebilleder på udskrifterne

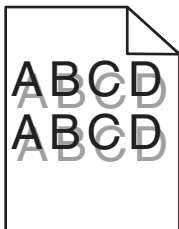

Handling	Ja	Nej
Trin 1 Læg papir af den korrekte type og med den korrekte vægt i bakken. Er der lagt papir af den korrekte type og med den korrekte vægt i bakken?	Gå til trin 2..	Læg papir af den korrekte type og med den korrekte vægt i bakken.
Trin 2 Indstil papirtype og -vægt, så det svarer til det papir, der er lagt i bakken, i papirmenuen på printerens kontrolpanel. Er bakken indstillet til det ilagte papirs type og vægt?	Gå til trin 3..	Udskift det papir, der er lagt i bakken, med papir, der svarer til type og vægt angivet i bakkeindstillingerne.
Trin 3 a Afhængigt af dit operativsystem skal du enten angive papirtype og -vægt under Udskriftsindstillinger eller i dialogboksen Udskriv. b Send udskriftsjobbet igen. Viser der stadig skyggebilleder på udskrifterne?	Gå til trin 4..	Problemet er løst.
Trin 4 Udskift billedenheden, og send derefter udskriftsjobbet igen. Viser der stadig skyggebilleder på udskrifterne?	Kontakt teknisk support .	Problemet er løst.

Der er grå baggrund på udskrifterne

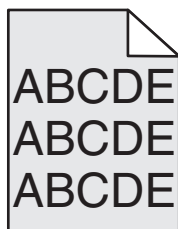

Handling	Ja	Nej
Trin 1 a Sænk tonersværningsgraden i kvalitetsmenuen på printerens kontrolpanel. Bemærk! Standardindstillingen er 8. b Send udskriftsjobbet igen. Forsvandt den grå baggrund fra udskrifterne?	Problemet er løst.	Gå til trin 2..

Handling	Ja	Nej
<p>Trin 2 Geninstaller først billedenheden og derefter tonerpatronen.</p> <p>a Tag tonerpatronen ud af printeren. b Fjern billedenheden.</p> <p>Advarsel! Potentiel skade: Billedenheden må ikke udsættes for direkte lys i mere end ti minutter. Hvis enheden udsættes for lys i længere perioder, kan det give problemer med udskriftskvaliteten.</p> <p>c Installer først billedenheden, og derefter patronen. d Send udskriftsjobbet igen.</p> <p>Forsvandt den grå baggrund fra udskrifterne?</p>	Problemet er løst.	Gå til trin 3..
<p>Trin 3 Udskift billedenheden, og send derefter udskriftsjobbet igen.</p> <p>Forsvandt den grå baggrund fra udskrifterne?</p>	Problemet er løst.	Kontakt teknisk support .

Forkerte margener på udskrifter

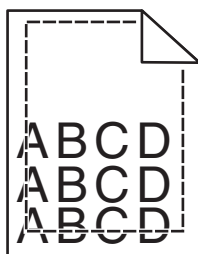

Handling	Ja	Nej
<p>Trin 1</p> <p>a Indstil bredde- og længdestyrene korrekt i forhold til den ilagte papirstørrelse. b Send udskriftsjobbet igen.</p> <p>Er margenerne korrekte?</p>	Problemet er løst.	Gå til trin 2..

Handling	Ja	Nej
<p>Trin 2</p> <p>Indstil papirstørrelse, så det svarer til det papir, der er lagt i bakken, i papirmenuen på printerens kontrolpanel.</p> <p>Svarer papirstørrelsen til det papir, der er lagt i bakken?</p>	Gå til trin 3..	<p>Gør et eller flere af følgende:</p> <ul style="list-style-type: none"> • Angiv papirstørrelse under bakkeindstillingerne, så de matcher det papir, der ligger i bakken. • Udskift det papir, der er lagt i bakken, så det svarer til den papirstørrelse, der er angivet under bakkeindstillingerne.
<p>Trin 3</p> <p>a Afhængigt af dit operativsystem skal du enten angive papirstørrelsen under Udskriftsindstillinger eller i dialogboksen Udskriv.</p> <p>b Send udskriftsjobbet igen.</p> <p>Er margenerne korrekte?</p>	Problemet er løst.	Kontakt teknisk support .

Papiret krøller

Handling	Ja	Nej
<p>Trin 1</p> <p>Indstil bredde- og længdestyrene i bakken korrekt i forhold til størrelse på det ilagte papir.</p> <p>Er bredde- og længdestyrene indstillet korrekt?</p>	Gå til trin 2..	Juster bredde- og længdestyrene.
<p>Trin 2</p> <p>Indstil papirtype og -vægt, så det svarer til det papir, der er lagt i bakken, i papirmenuen på printerens kontrolpanel.</p> <p>Svarer papirtype og -vægt til type og vægt for papiret i bakken?</p>	Gå til trin 3..	Angiv papirtype og -vægt under bakkeindstillingerne, så de svarer til det papir, der er lagt i bakken.
<p>Trin 3</p> <p>a Afhængigt af dit operativsystem skal du enten angive papirtype og -vægt under Udskriftsindstillinger eller i dialogboksen Udskriv.</p> <p>b Send udskriftsjobbet igen.</p> <p>Er papiret stadig krøllet?</p>	Gå til trin 4..	Problemet er løst.
<p>Trin 4</p> <p>a Fjern papiret fra bakken, og vend det om.</p> <p>b Send udskriftsjobbet igen.</p> <p>Er papiret stadig krøllet?</p>	Gå til trin 5..	Problemet er løst.

Handling	Ja	Nej
<p>Trin 5</p> <p>a Ilæg papir fra en ny pakke.</p> <p>Bemærk! Papiret bliver fugtigt pga. høj luftfugtighed. Opbevar papiret i den originale indpakning, indtil det skal bruges.</p> <p>b Send udskriftsjobbet igen.</p> <p>Er papiret stadig krøllet?</p>	<p>Kontakt teknisk support.</p>	<p>Problemet er løst.</p>

Uregelmæssig udskrivning

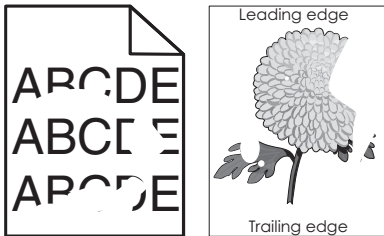

Handling	Ja	Nej
<p>Trin 1</p> <p>a Indstil bredde- og længdestyrene i bakken korrekt i forhold til størrelsen på det papir, der er lagt i bakken.</p> <p>b Send udskriftsjobbet igen.</p> <p>Forekommer der stadig uregelmæssigheder ved udskrivningen?</p>	<p>Gå til trin 2..</p>	<p>Problemet er løst.</p>
<p>Trin 2</p> <p>Indstil papirstørrelse og -type, så det svarer til det papir, der er lagt i bakken, i papirmenuen på printerens kontrolpanel.</p> <p>Svarer printerindstillingerne til type og vægt for det papir, der er lagt i bakken?</p>	<p>Gå til trin 3..</p>	<p>Angiv papirstørrelse og -type under bakkeindstillingerne, så de svarer til det papir, der er lagt i bakken.</p>
<p>Trin 3</p> <p>a Afhængigt af dit operativsystem skal du enten angive papirtype og -vægt under Udskriftsindstillinger eller i dialogboksen Udskriv.</p> <p>b Send udskriftsjobbet igen.</p> <p>Forekommer der stadig uregelmæssigheder ved udskrivningen?</p>	<p>Gå til trin 4..</p>	<p>Problemet er løst.</p>
<p>Trin 4</p> <p>Kontroller, om det papir, der er lagt i bakken, har struktur eller ru finish.</p> <p>Udskriver du på papir med struktur eller ru overflade?</p>	<p>Indstil papirstrukturen, så det svarer til det papir, der er lagt i bakken, i papirmenuen på printerens kontrolpanel.</p>	<p>Gå til trin 5..</p>

Handling	Ja	Nej
<p>Trin 5</p> <p>a Ilæg papir fra en ny pakke.</p> <p>Bemærk! Papiret bliver fugtigt pga. høj luftfugtighed. Opbevar papiret i den originale indpakning, indtil det skal bruges.</p> <p>b Send udskriftsjobbet igen.</p> <p>Forekommer der stadig uregelmæssigheder ved udskrivningen?</p>	Gå til trin 6..	Problemet er løst.
<p>Trin 6</p> <p>Udskift billedenheden, og send derefter udskriftsjobbet igen.</p> <p>Forekommer der stadig uregelmæssigheder ved udskrivningen?</p>	Kontakt teknisk support eller din Dell-printerforhandler.	Problemet er løst.

Der forekommer gentagne fejl på udskrifterne

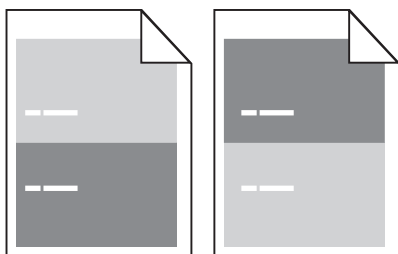

Handling	Ja	Nej
<p>Trin 1</p> <p>Mål afstanden mellem fejlene.</p> <p>Undersøg, om afstanden mellem fejlene svarer til:</p> <ul style="list-style-type: none"> • 97 mm (3,82") • 47 mm (1,85") • 38 mm (1,5") <p>Er afstanden mellem fejlene magen til et af de viste mål?</p>	Gå til trin 2..	<p>1 Kontroller, om afstanden mellem fejlene svarer til 80 mm (3,15")</p> <p>2 Notér afstanden, og kontakt derefter teknisk support eller din Dell-printerforhandler.</p>
<p>Trin 2</p> <p>Udskift billedenheden, og send derefter udskriftsjobbet igen.</p> <p>Forekommer de gentagne fejl stadig?</p>	Kontakt teknisk support eller din Dell-printerforhandler.	Problemet er løst.

Udskriften er for mørk

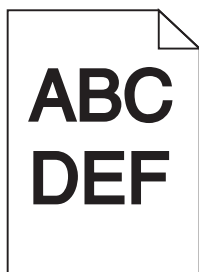

Handling	Ja	Nej
<p>Trin 1</p> <p>a Reducer tonersværningsgraden i kvalitetsmenuen på printerens kontrolpanel.</p> <p>Bemærk! Standardindstillingen er 8.</p> <p>b Send udskriftsjobbet igen.</p> <p>Er udskriften stadig for mørk?</p>	Gå til trin 2..	Problemet er løst.
<p>Trin 2</p> <p>a Indstil papirtype, -struktur og -vægt, så det svarer til det papir, der er lagt i bakken, i papirmenuen på printerens kontrolpanel.</p> <p>b Send udskriftsjobbet igen.</p> <p>Er bakken indstillet til det ilagte papirs type, struktur og vægt?</p>	Gå til trin 3..	<p>Gør et eller flere af følgende:</p> <ul style="list-style-type: none"> • Angiv papirtype, -struktur og -vægt under bakkeindstillingerne, så de svarer til det papir, der er lagt i bakken. • Udskift det papir, der er lagt i bakken, med papir, der svarer til type, struktur og vægt angivet i bakkeindstillingerne.
<p>Trin 3</p> <p>a Afhængigt af dit operativsystem skal du enten angive papirtype, -struktur og -vægt under Udskriftsindstillinger eller i dialogboksen Udskriv.</p> <p>b Send udskriftsjobbet igen.</p> <p>Er udskriften stadig for mørk?</p>	Gå til trin 4..	Problemet er løst.
<p>Trin 4</p> <p>Kontroller, om det papir, der er lagt i bakken, har struktur eller ru finish.</p> <p>Udskriver du på papir med struktur eller ru overflade?</p>	Rediger strukturindstillingerne i papirstrukturmenuen på printerens kontrolpanel, så de svarer til det papir, der udskrives på.	Gå til trin 5..
<p>Trin 5</p> <p>a Ilæg papir fra en ny pakke.</p> <p>Bemærk! Papiret bliver fugtigt pga. høj luftfugtighed. Opbevar papiret i den originale indpakning, indtil det skal bruges.</p> <p>b Send udskriftsjobbet igen.</p> <p>Er udskriften stadig for mørk?</p>	Gå til trin 6..	Problemet er løst.
<p>Trin 6</p> <p>Udskift billedenheden, og send derefter udskriftsjobbet igen.</p> <p>Er udskriften stadig for mørk?</p>	Kontakt teknisk support .	Problemet er løst.

Udskriften er for lys

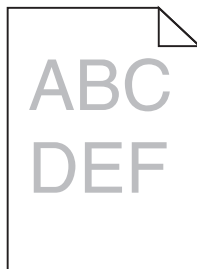

Handling	Ja	Nej
<p>Trin 1</p> <p>a Øg tonersvævningsgraden i kvalitetsmenuen på printerens kontrolpanel. Bemærk! Standardindstillingen er 8.</p> <p>b Send udskriftsjobbet igen.</p> <p>Er udskriften stadig for lys?</p>	Gå til trin 2..	Problemet er løst.
<p>Trin 2</p> <p>Indstil papirtype, -struktur og -vægt, så det svarer til det papir, der er lagt i bakken, i papirmenuen på printerens kontrolpanel.</p> <p>Er bakken indstillet til det ilagte papirs type, struktur og vægt?</p>	Gå til trin 3..	Rediger papirtype, -struktur og -vægt, så det passer til det papir, der er lagt i bakken.
<p>Trin 3</p> <p>a Afhængigt af dit operativsystem skal du enten angive papirtype, -struktur og -vægt under Udskriftsindstillinger eller i dialogboksen Udskriv.</p> <p>b Send udskriftsjobbet igen.</p> <p>Er udskriften stadig for lys?</p>	Gå til trin 4..	Problemet er løst.
<p>Trin 4</p> <p>Sørg for, at det papir, der er lagt i bakken, ikke har struktur eller ru finish.</p> <p>Udskriver du på papir med struktur eller ru overflade?</p>	Rediger strukturindstillingerne i papirstrukturmenuen på printerens kontrolpanel, så de svarer til det papir, der udskrives på.	Gå til trin 5.
<p>Trin 5</p> <p>a Ilæg papir fra en ny pakke. Bemærk! Papiret bliver fugtigt pga. høj luftfugtighed. Opbevar papiret i den originale indpakning, indtil det skal bruges.</p> <p>b Send udskriftsjobbet igen.</p> <p>Er udskriften stadig for lys?</p>	Gå til trin 6..	Problemet er løst.

Handling	Ja	Nej
<p>Trin 6</p> <p>a Omfordel toneren i billedenheden.</p> <ol style="list-style-type: none"> 1 Fjern tonerpatronen, og isæt derefter billedenheden. 2 Ryst billedenheden godt. <p>Advarsel! Potentielt skade: Billedenheden må ikke udsættes for direkte lys i mere end ti minutter. Hvis enheden udsættes for lys i længere perioder, kan det give problemer med udskriftskvaliteten.</p> <ol style="list-style-type: none"> 3 Installer først billedenheden, og derefter patronen. <p>b Send udskriftsjobbet igen.</p> <p>Er udskriften stadig for lys?</p>	Gå til trin 7..	Problemet er løst.
<p>Trin 7</p> <p>Udskift billedenheden, og send derefter udskriftsjobbet igen.</p> <p>Er udskriften stadig for lys?</p>	Kontakt teknisk support .	Problemet er løst.

Skæve udskrifter

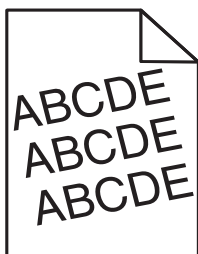

Handling	Ja	Nej
<p>Trin 1</p> <p>a Indstil bredde- og længdestyrene i bakken korrekt i forhold til størrelse på det ilagte papir.</p> <p>b Send udskriftsjobbet igen.</p> <p>Er udskriften stadig skæv?</p>	Gå til trin 2..	Problemet er løst.
<p>Trin 2</p> <p>a Kontroller, at der udskrives på papir, der understøttes af bakken.</p> <p>b Send udskriftsjobbet igen.</p> <p>Er udskriften stadig skæv?</p>	Kontakt teknisk support .	Problemet er løst.

Printeren udskriver helt sorte sider



Handling	Ja	Nej
<p>Trin 1</p> <p>a Indsæt billedenheden igen.</p> <p>1 Fjern tonerpatronen, og isæt derefter billedenheden.</p> <p>Advarsel! Potentiel skade: Billedenheden må ikke udsættes for direkte lys i mere end ti minutter. Hvis enheden udsættes for lys i længere perioder, kan det give problemer med udskriftskvaliteten.</p> <p>2 Installer først billedenheden, og derefter patronen.</p> <p>b Send udskriftsjobbet igen.</p> <p>Udskriver printeren helt sorte sider?</p>	Gå til trin 2..	Problemet er løst.
<p>Trin 2</p> <p>Udskift billedenheden, og send derefter udskriftsjobbet igen.</p> <p>Udskriver printeren helt sorte sider?</p>	Kontakt teknisk support .	Problemet er løst.

Udskriftskvaliteten for transparente er dårlig

Handling	Ja	Nej
<p>Trin 1</p> <p>Indstil papirtypen, så den svarer til det papir, der er lagt i bakken, i papirmenuen på printerens kontrolpanel.</p> <p>Er papirtypen for bakken angivet til Transparent?</p>	Gå til trin 2..	Angiv papirtypen til Transparent.
<p>Trin 2</p> <p>a Sørg for, at du benytter en anbefalet type transparent.</p> <p>b Send udskriftsjobbet igen.</p> <p>Er udskriftskvaliteten stadig dårlig?</p>	Kontakt teknisk support .	Problemet er løst.

Stribede vandrette linjer vises på udskrifter

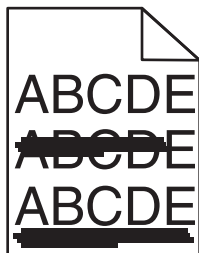

Handling	Ja	Nej
<p>Trin 1</p> <p>a Afhængigt af dit operativsystem skal du enten angive bakke eller arkføder under Udskriftsindstillinger eller i dialogboksen Udskriv.</p> <p>b Send udskriftsjobbet igen.</p> <p>Forekommer der sribede vandrette linjer på udskrifterne?</p>	Gå til trin 2..	Problemet er løst.
<p>Trin 2</p> <p>Indstil papirtype og -vægt, så det svarer til det papir, der er lagt i bakken, i papirmenuen på printerens kontrolpanel.</p> <p>Svarer papirtype og -vægt til type og vægt for papiret i bakken?</p>	Gå til trin 3..	Rediger papirtype og -vægt, så det passer til det papir, der er lagt i bakken.
<p>Trin 3</p> <p>a Ilæg papir fra en ny pakke.</p> <p>Bemærk! Papiret bliver fugtigt pga. høj luftfugtighed. Opbevar papiret i den originale indpakning, indtil det skal bruges.</p> <p>b Send udskriftsjobbet igen.</p> <p>Forekommer der sribede vandrette linjer på udskrifterne?</p>	Gå til trin 4..	Problemet er løst.
<p>Trin 4</p> <p>a Indsæt billedenheden igen.</p> <p>1 Fjern tonerpatronen, og isæt derefter billedenheden.</p> <p>Advarsel! Potentiel skade: Billedenheden må ikke udsættes for direkte lys i mere end ti minutter. Hvis enheden udsættes for lys i længere perioder, kan det give problemer med udskriftskvaliteten.</p> <p>2 Installer først billedenheden, og derefter patronen.</p> <p>b Send udskriftsjobbet igen.</p> <p>Forekommer der sribede vandrette linjer på udskrifterne?</p>	Gå til trin 5..	Problemet er løst.
<p>Trin 5</p> <p>Udskift billedenheden, og send derefter udskriftsjobbet igen.</p> <p>Forekommer der sribede vandrette linjer på udskrifterne?</p>	Kontakt teknisk support .	Problemet er løst.

Stribede vertikale linjer vises på udskrifter

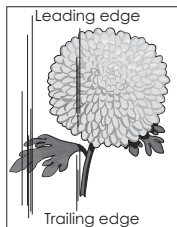
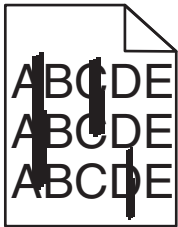

Handling	Ja	Nej
<p>Trin 1</p> <p>a Afhængigt af dit operativsystem skal du enten angive papirtype, -struktur og -vægt under Udskriftsindstillinger eller i dialogboksen Udskriv.</p> <p>b Send udskriftsjobbet igen.</p> <p>Forekommer der sribede lodrette linjer på udskrifterne?</p>	Gå til trin 2..	Problemet er løst.
<p>Trin 2</p> <p>Indstil papirtype, -struktur og -vægt, så det svarer til det papir, der er lagt i bakken, i papirmenuen på printerens kontrolpanel.</p> <p>Svarer indstillingerne for papirstruktur, -type og -vægt til papiret i bakken?</p>	Gå til trin 3..	<p>Gør et eller flere af følgende:</p> <ul style="list-style-type: none"> • Angiv papirstruktur, -type og -vægt under bakkeindstillingerne , så de svarer til det papir, der er lagt i bakken. • Udskift det papir, der er lagt i bakken, med papir, der svarer til struktur, type og vægt angivet i bakkeindstillingerne .
<p>Trin 3</p> <p>a Ilæg papir fra en nyindkøbt pakke.</p> <p>Bemærk! Papiret bliver fugtigt pga. høj luftfugtighed. Opbevar papiret i den originale indpakning, indtil det skal bruges.</p> <p>b Send udskriftsjobbet igen.</p> <p>Forekommer der sribede lodrette linjer på udskrifterne?</p>	Gå til trin 4..	Problemet er løst.
<p>Trin 4</p> <p>a Indsæt billedenheden igen.</p> <p>1 Fjern tonerpatronen, og isæt derefter billedenheden.</p> <p>Advarsel! Potentiel skade: Billedenheden må ikke udsættes for direkte lys i mere end ti minutter. Hvis enheden udsættes for lys i længere perioder, kan det give problemer med udskriftskvaliteten.</p> <p>2 Installer først billedenheden, og derefter patronen.</p> <p>b Send udskriftsjobbet igen.</p> <p>Forekommer der sribede lodrette linjer på udskrifterne?</p>	Gå til trin 5..	Problemet er løst.

Handling	Ja	Nej
Trin 5 Udskift billedenheden, og send derefter udskriftsjobbet igen. Forekommer der sribede lodrette linjer på udskrifterne?	Kontakt teknisk support eller din Dell-printerforhandler.	Problemet er løst.

Der forekommer vandrette tomme områder på udskrifterne

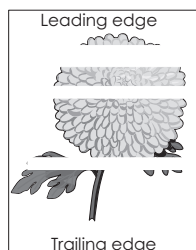

Handling	Ja	Nej
Trin 1 a Sørg for, at dit softwareprogram benytter et korrekt udfyldningsmønster. b Send udskriftsjobbet igen. Forekommer der vandrette tomme områder på udskrifterne?	Gå til trin 2..	Problemet er løst.
Trin 2 a Læg papir af en anbefalet type i den angivne skuffe eller arkføder. b Send udskriftsjobbet igen. Forekommer der vandrette tomme områder på udskrifterne?	Gå til trin 3..	Problemet er løst.
Trin 3 a Omfordel toneren i billedenheden. <ol style="list-style-type: none"> 1 Fjern tonerpatronen, og isæt derefter billedenheden. 2 Ryst billedenheden godt. <p>Advarsel! Potentiel skade: Billedenheden må ikke udsættes for direkte lys i mere end ti minutter. Hvis enheden udsættes for lys i længere perioder, kan det give problemer med udskriftskvaliteten.</p> <ol style="list-style-type: none"> 3 Geninstaller først billedenheden, og derefter patronen. b Send udskriftsjobbet igen. Forekommer der vandrette tomme områder på udskrifterne?	Gå til trin 4..	Problemet er løst.
Trin 4 Udskift billedenheden, og send derefter udskriftsjobbet igen. Forekommer der vandrette tomme områder på udskrifterne?	Kontakt teknisk support .	Problemet er løst.

Der forekommer lodrette tomme områder på udskrifterne

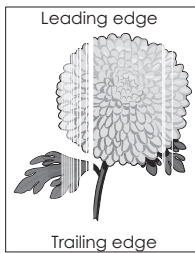

Handling	Ja	Nej
<p>Trin 1</p> <p>a Sørg for, at dit softwareprogram benytter et korrekt udfyldningsmønster.</p> <p>b Send udskriftsjobbet igen.</p> <p>Forekommer der lodrette tomme områder på udskrifterne?</p>	Gå til trin 2..	Problemet er løst.
<p>Trin 2</p> <p>a Indstil papirtype og -vægt, så det svarer til det papir, der er lagt i bakken, i papirmenuen på printerens kontrolpanel.</p> <p>b Send udskriftsjobbet igen.</p> <p>Forekommer der lodrette tomme områder på udskrifterne?</p>	Gå til trin 3..	Problemet er løst.
<p>Trin 3</p> <p>Sørg for, at du benytter en anbefalet type papir.</p> <p>a Læg papir af en anbefalet type i den angivne bakke eller arkføder.</p> <p>b Send udskriftsjobbet igen.</p> <p>Forekommer der lodrette tomme områder på udskrifterne?</p>	Gå til trin 4..	Problemet er løst.
<p>Trin 4</p> <p>a Omfordel toneren i billedenheden.</p> <ol style="list-style-type: none"> 1 Fjern tonerpatronen, og isæt derefter billedenheden. 2 Ryst billedenheden godt. <p>Advarsel! Potentiel skade: Billedenheden må ikke udsættes for direkte lys i mere end ti minutter. Hvis enheden udsættes for lys i længere perioder, kan det give problemer med udskriftskvaliteten.</p> <ol style="list-style-type: none"> 3 Geninstaller først billedenheden, og derefter patronen. <p>b Send udskriftsjobbet igen.</p> <p>Forekommer der lodrette tomme områder på udskrifterne?</p>	Kontakt teknisk support . Bemærk! Laserscanning senheden kan være defekt.	Problemet er løst.

Der forekommer tonerpletter på udskrifterne

Handling	Ja	Nej
<p>Udskift billedenheden, og send derefter udskriftsjobbet igen.</p> <p>Forekommer der tonerpletter på udskrifterne?</p>	Kontakt teknisk support .	Problemet er løst.

Toneren smitter af

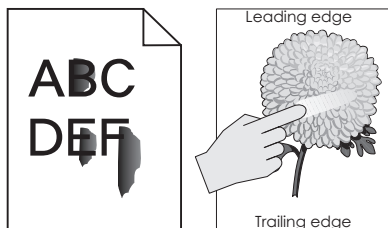

Handling	Ja	Nej
<p>Trin 1 Kontroller papirtype, struktur og papirvægt i printerkontrolpanelets papirmenu.</p> <p>Svarer indstillingerne for papirtype, struktur og vægt til det papir, der er lagt i bakken?</p>	Gå til trin 2..	Angiv papirtype, -struktur og -vægt under bakkeindstillingerne, så de svarer til det papir, der er lagt i bakken.
<p>Trin 2 Send udskriftsjobbet igen.</p> <p>Smutter toneren stadig af?</p>	Kontakt teknisk support eller din Dell-printerforhandler.	Problemet er løst.

Ujævn udskriftstæthed

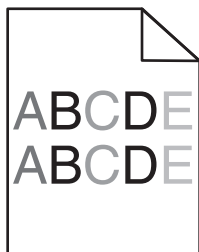

Handling	Ja	Nej
<p>Udskift billedenheden, og send derefter udskriftsjobbet igen.</p> <p>Er udskriftstætheden ujævn?</p>	Kontakt teknisk support .	Problemet er løst.

Embedded Web Server kan ikke åbne

Handling	Ja	Nej
<p>Trin 1</p> <ul style="list-style-type: none"> a Tænd printeren. b Åbn en webbrowser, og indtast derefter printerens IP-adresse. c Tryk på Enter. <p>Åbnes Embedded Web Server?</p>	Problemet er løst.	Gå til trin 2..

Handling	Ja	Nej
<p>Trin 2 Kontroller, at printerens IP-adresse er korrekt.</p> <p>a Sådan kan du se printerens IP-adresse:</p> <ul style="list-style-type: none"> • Fra afsnittet TCP/IP i menuen Netværk/porte • Ved at udskrive en netværksinstallationsside eller menuindstillingsside og derefter finde afsnittet TCP/IP <p>Bemærk! En IP-adresse vises som fire sæt tal, adskilt af punktummer, f.eks. 123.123.123.123.</p> <p>b Åbn en webbrowser, og indtast derefter IP-adressen.</p> <p>Bemærk! Afhængigt af netværksindstillingerne, kan det være nødvendigt at indtaste "https://" i stedet for "http://", før printerens IP-adresse får adgang til Embedded Web Server.</p> <p>c Tryk på Enter.</p> <p>Åbnes Embedded Web Server?</p>	Problemet er løst.	Gå til trin 3..
<p>Trin 3 Undersøg, om netværket fungerer.</p> <p>a Udskriv en netværksinstallationsside.</p> <p>b Kontroller den første del af siden for installation af netværk, og bekræft, at status er Tilsluttet.</p> <p>Bemærk! Hvis status er Ikke tilsluttet, kan forbindelsen være ustabil, eller netværkskablet kan være defekt. Kontakt den systemansvarlige for at få en løsning, og udskriv derefter en ny netværksinstallationsside.</p> <p>c Åbn en webbrowser, og indtast derefter printerens IP-adresse.</p> <p>d Tryk på Enter.</p> <p>Åbnes Embedded Web Server?</p>	Problemet er løst.	Gå til trin 4..
<p>Trin 4 Kontroller, at kabelforbindelserne til printerens og printserveren sidder godt fast.</p> <p>a Tilslut kablerne rigtigt. Du kan finde yderligere oplysninger i den opsætningsvejledning, der leveres sammen med printerens.</p> <p>b Åbn en webbrowser, og indtast derefter printerens IP-adresse.</p> <p>c Tryk på Enter.</p> <p>Åbnes Embedded Web Server?</p>	Problemet er løst.	Gå til trin 5..
<p>Trin 5 Deaktiver midlertidigt webproxyserverne.</p> <p>Proxyserverne kan blokere eller begrænse dig i at få adgang til bestemte websteder, herunder Embedded Web Server.</p> <p>Åbnes Embedded Web Server?</p>	Problemet er løst.	Kontakt netværksadministratoren.

Kontakte teknisk support

Når du ringer til teknisk support, skal du beskrive det problem, der er opstået, meddelelsen på printerdisplayet, samt de fejlfindingstrin, som du allerede har gennemgået, for at finde en løsning.

Du skal kende printerens modeltype samt servicemærkenummeret eller ekspres-servicekoden. Du kan finde yderligere oplysninger på indersiden af det forreste topdæksel eller bag på printeren. Servicemærkenummeret vises også på siden med menuindstillinger.

Du kan få flere oplysninger på Dells supportwebsted på www.dell.com/support/printers.

Appendiks

Dells politik i forbindelse med teknisk support

Teknisk support fra en tekniker kræver kundens samarbejde og medvirken i fejlfindingsprocessen og sikrer, at operativsystem, software og hardware drivere gendannes til den oprindelige standardkonfiguration, som var gældende ved forsendelsen fra Dell. Desuden sikres det, at printeren og hardwaren, der er installeret af Dell, fungerer, som de skal. Ud over teknisk support fra en tekniker er der mulighed for assistance fra Dells onlinesupport. Endelig kan der være mulighed for yderligere teknisk support mod betaling.

Dell yder begrænset teknisk support for printeren samt alle programmer og eksterne enheder, der er installeret af Dell. Support for software og eksterne enheder fra tredjepart ydes af den pågældende producent, herunder produkter, der er erhvervet hos og/eller installeret af Software & Peripherals (DellWare), ReadyWare og Custom Factory Integration (CFI/DellPlus).

Sådan kontakter du Dell

Du kan få adgang til Dell Support på www.dell.com/support/printers.

Du kan kontakte Dell elektronisk på følgende adresser:

- Internettet

www.dell.com/

www.dell.com/ap/ (kun Asien/Stillehavsområdet)

www.dell.com/jp/ (kun Japan)

www.euro.dell.com (kun Europa)

www.dell.com/la/ (Latinamerika og Caribien)

www.dell.ca (kun Canada)

- FTP (anonym filoverførsel)

[ftp.dell.com](ftp://ftp.dell.com)

Log på med brugernavnet anonymous, og brug din e-mail-adresse som adgangskode.

- Elektronisk supportservice

mobile_support@us.dell.com

support@us.dell.com

la-techsupport@dell.com (kun Latinamerika og Caribien)

apsupport@dell.com (kun Asien/Stillehavsområdet)

support.jp.dell.com (kun Japan)

support.euro.dell.com (kun Europa)

- Elektronisk tilbudsservice

apmarketing@dell.com (kun Asien/Stillehavsområdet)

sales_canada@dell.com (kun Canada)

Garanti- og returpolitik

Dell Inc. ("Dell") fremstiller sine hardwareprodukter af dele og komponenter, der er nye eller svarende til nye i overensstemmelse med branchens standardpraksis. Se *Produktoplysninger* for at få yderligere oplysninger om Dells garanti på printeren.

Indeks

A

adgang til fjernkontrolpanel
 Embedded Web Server 90
adgang til systemkortet 14
administrere printerbeskeder 90
AirPrint
 brug af 46
annullere udskriftsjob
 fra en computer 47
 fra printerens kontrolpanel 47
antal sider tilbage
 overslag 83

B

Bag. USB-port deakt. [56] 112
Bakke fuld. Fjern papir. 105
besparelsesindstillinger
 Dvaletimeout 78
 Planlæg strømtilstande 78
 Slumringstilstand 77
 Økotilstand 76
bestille forbrugsstoffer
 bruge Printerhjem 83
Billedenh. næsten helt tom, [x]
sider tilbage, anslået [84.xy] 108
Billedenh. næsten tom [84.xy] 108
Billedenh. snart tom [84.xy] 107
billedenhed
 udskifte 85
brevhoved
 ilægge, MP-arkføder 31
 tips om brug af 41
brug af
 Trådløs Opsætningsassistent 23
 brug af Planlæg strømtilstande 78
 brug af Trådløst
 opsætningsværktøj 23

D

Defekt flashhuk. [51] 107
dele
 kontrol af status 82
Dell-mobiludskrivning
 brug af 46
der forekommer gentagne
udskrivningsfejl på
udskrifterne 131

der forekommer lodrette tomme
områder 139
der forekommer striber 139
der forekommer tomme
områder 139
dokumenter, udskrivning af
 fra Macintosh 45
 fra Windows 45
Dvaletimeout
 indstille 78

E

Embedded Web Server
 adgang til fjernkontrolpanel 90
 brug af 12
 funktioner 12
 få adgang 12
 kopiering af indstillinger til andre
 printere 92
 problemer med adgang 140
Embedded Web Server kan ikke
åbne 140
erklæring om flygtighed 80
Ethernet port 18
Ethernet-netværk
 forberede opsætning af Ethernet-
 udskrivning 20
Ethernet-opsætning
 forberede 20
etiketter, papir
 tips om brug af 41

F

fejlfinding
 Embedded Web Server kan ikke
 åbne 140
 kontakte teknisk support 142
 kontrollere en printer, som ikke
 reagerer 114
 løsning af grundlæggende
 printerproblemer 114
fejlfinding af udskriftskvalitet
beskærne sider eller billeder 125
der forekommer gentagne
udskrivningsfejl på
udskrifterne 131
der forekommer tonerpletter på
udskrifterne 139

der forekommer vandrette tomme
områder på udskrifterne 138
der vises skyggebilleder på
udskrifterne 126
grå baggrund på udskrifterne 127
hvide streger 139
printerens udskriver helt sorte
sider 135
skæve udskrifter 134
stribede vandrette linjer vises på
udskrifter 136
stribede, lodrette linjer 137
tegn har hakkede kanter 124
tomme sider 124
toneren smitter af 140
udskriften er for lys 133
udskriften er for mørk 131
udskriftskvaliteten for
 transparenter er dårlig 135
ujævn udskriftstæthed 140
uregelmæssigheder i
 udskrivningen 130
fejlfinding, display
 printerdisplayet er tomt 116
fejlfinding, papirindføring
 meddelelse vises, selvom
 papirstoppet er afhjulpet 118
fejlfinding, udskriftskvalitet
beskærne sider eller billeder 125
der forekommer gentagne
udskrivningsfejl på
udskrifterne 131
der forekommer tonerpletter på
udskrifterne 139
der forekommer vandrette tomme
områder på udskrifterne 138
der vises skyggebilleder på
udskrifterne 126
grå baggrund på udskrifterne 127
hvide striber på en side 139
printerens udskriver helt sorte
sider 135
skæve udskrifter 134
stribede vandrette linjer vises på
udskrifter 136
stribede, lodrette linjer 137
tegn har hakkede kanter 124
tomme sider 124

toneren smitter af 140
 udskriften er for lys 133
 udskriften er for mørk 131
 udskriftskvaliteten for
 transparente er dårlig 135
 ujævn udskriftstæthed 140
 uregelmæssigheder i
 udskrivningen 130
 fejlfinding, udskrive
 der opstår ofte papirstop 118
 der opstår uventede sideskift 123
 der udskrives forkerte tegn 122
 fastklemte sider udskrives ikke
 igen 119
 forkerte margener på
 udskrifter 128
 job udskrives fra den forkerte
 skuffe 121
 job udskrives ikke 119
 job udskrives på det forkerte
 papir 121
 papiret krøller 129
 skuffesammenkædning virker
 ikke 122
 Store job sorteres ikke 123
 udskriftsjobbet tager længere tid
 end forventet 121
 udskrivning bliver
 langsommere 120
 finde flere oplysninger om
 printeren 7
 fjern skuffesammenkædning 34
 fjernkontrolpanel
 brug af Embedded Web Server 90
 Flashhuk. fuld [52] 107
 flygtig hukommelse 80
 slette 80
 flygtighed
 erklæring om 80
 flytte printeren 8, 88
 For mange bk. Fjern nogle. [58] 113
 forbrugsstoffer
 bestille 83
 kontrol af status 82
 opbevare 83
 fortrolige data
 oplysninger om beskyttelse af 81

G

genbrug
 Dell-produkter 79

genbrugspapir
 brug af 39
 gendanne standardindstillinger 92
 Geninstaller den manglende eller
 ikke-fungerende billedenhed
 [31.xy] 113
 Geninstaller den manglende eller
 ikke-fungerende patron [31.xy] 113
 grønne indstillinger
 Dvaletimeout 78
 Planlæg strømtilstande 78
 Økotiilstand 76
 gøre printeren klar til opsætning på
 et Ethernet-netværk 20

H

hardwareindstillinger, tilføjer
 printerdriver 20
 Hjælpeprogram til lokale
 printerindstillinger
 brug af 13
 installere 19
 hukommelse
 typer, der er installeret på
 printeren 80
 Hukommelse fuld [38] 110

I

ikke-flygtig hukommelse 80
 slette 81
 Ikke-Dell [forbrugsstofstype], se
 betjeningsvejledningen [33.xy] 111
 ikkebrugbart papir 38
 Ilæg [paper source] med [custom
 string] [orientation] 108
 Ilæg [paper source] med [custom
 type name] [orientation] 108
 Ilæg [paper source] med [paper
 size] [orientation] 109
 Ilæg [paper source] med [paper
 type] [paper size] [orientation] 109
 ilægning af papir i den valgfri
 bakke 27
 indlæse
 MP arkfoder 31
 skuffer 27
 indstille
 papirstørrelse 26
 Papirstørrelsen Universal 26
 papirtype 26
 TCP/IP adresse 59

indstilling af Dvale-timeout 78
 indstillinger
 hukommelseskort 14
 installere
 valgfri skuffe 17
 installere et optionskort 15
 installere printeren 19
 installere software
 Hjælpeprogram til lokale
 printerindstillinger 19
 installere valgfri bakke 17
 Integreret webserver – Sikkerhed:
 Administratorguide
 sådan finder du det 81
 Isæt bakke [x] 108

J

justere tonersvævningsgrad 45

K

konvolutter
 ilægge, MP-arkfoder 31
 tips om brug af 40
 kabler
 Ethernet 18
 parallel 18
 USB 18
 Kan ikke defrag. flashhuk. [37] 105
 karton
 ilægge, MP-arkfoder 31
 tip 40
 Kompleks side kan fejludskrives
 [39] 107
 konfigurationer
 printer 9
 konfigurationsinformation
 trådløst netværk 21
 konfigurere
 flere printere 92
 meddelelser om forbrugsstoffer,
 billedenhed 91
 meddelelser om forbrugsstoffer,
 tonerkassette 91
 konfigurere forsyningsadvarsler 91
 konfigurere specialpapirtyper 35
 kontakte teknisk support 142
 kontrol af status for dele og
 forbrugsstoffer 82
 kontrollere en printer, som ikke
 reagerer 114

kontrolpanel, printer

- brug af 11
- Dvaleknapslys 12
- indikator 11, 12
- knapper 11

L

- liste over menuer 48
- Luk frontpanelet 106
- Læg [custom string] [orientation] i MP-arkføderen 109
- Læg [custom type name] [orientation] i MP-arkføderen 109
- Læg [paper size] [orientation] i MP-arkføderen 110
- Læg [paper type] [paper size] [orientation] i MP-arkføderen 110
- lægge i standardbakken 27
- løsning af grundlæggende printerproblemer 114
- lås, sikkerhed 80

M

- meddelelser om forbrugsstoffer konfigurere 91
- Menuen Aktiv NIC 57
- Menuen AppleTalk 61
- Menuen erstat med størrelse 51
- menuen Finishing 70
- Menuen Generel opsætning 56
- Menuen Indstil dato og klokkeslæt 64
- Menuen IPv6 60
- Menuen Konfigurerer MP 51
- Menuen Kvalitet 71
- Menuen Netværkskort 58
- Menuen Opsætning 69
- Menuen Papirilægning 54
- Menuen Papirstruktur 51
- Menuen Papirvægt 53
- menuen PCL-emulering 73
- Menuen Rapporter 56
- Menuen sikkerhedsovervågningslog 64
- Menuen SMTP opsætning 63
- Menuen Specialtyper 55
- Menuen Standardnetværk 57
- Menuen TCP/IP 59
- Menuen Trådløs 61
- Menuen Værktøj 72

menuer

- Aktiv NIC 57
- AppleTalk 61
- Efterbehandling 70
- Erstat med størrelse. 51
- Generel opsætning 56
- i Hjælpeprogram til lokale printerindstillinger 13
- IPv6 60
- Konfigurerer MP 51
- Kvalitet 71
- liste over 48
- Menuen SMTP opsætning 63
- Netværk [x] 57
- Netværkskort 58
- Netværksrapporter 58
- Opsætning 69
- Papirilægning af papir 54
- Papirstruktur 51
- Papirstørrelse/type 49
- Papirvægt 53
- PCL-emulering 73
- PostScript 73
- Rapporter 56
- Set Date and Time (Indstil dato og klokkeslæt) 64
- Sikkerhedsovervågningslog 64
- Specialtyper 55
- Standard USB 62
- Standardkilde 48
- Standardnetværk 57
- TCP/IP 59
- Trådløs 61
- Værktøjer 72
- XPS 73
- menuindstillinger
 - indlæsning på flere printere 92
- menuindstillingsside
 - udskrive 24
- Metoden Personlig identifikation (PIN)
 - brug af 22
- miljøindstillinger
 - Dvaletimeout 78
 - Planlæg strømtilstande 78
 - Slumringstilstand 77
 - Økotilstand 76
- mobil enhed
 - udskrive fra 46
- MP arkføder
 - indlæse 31

N

- Netværks [x] menu 57
- Netværksfejl, port [x] [54] 110
- Netværksfejl, standardport [54] 111
- netværksinstallationside
 - udskrive 25
- Netværksrapport, menu 58

O

- opbevare
 - forbrugsstoffer 83
 - papir 42
- oplysninger om sikkerhed 5, 6
- oprette forbindelse til trådløst netværk
 - anvendelse af metoden Personlig identifikation (PIN) 22
 - anvendelse af trykknapskonfigurationsmetoden (PBC) 22
 - via Embedded Web Server 24
- oprettelse af PIN-kode til printerens kontrolpanel 93
- optionskort
 - installere 15

P

- papir
 - brevhoved 38
 - fortrykte formularer 38
 - genbrug 39
 - ikke brugbart 38, 39
 - ilægge, MP-arkføder 31
 - Indstilling for papirstørrelsen
 - Universal 26
 - kendetegn 37
 - opbevare 42
 - vælge 38
- papir stop, bruge 27
- Papiret er for kort [34] 111
- papirindføring, fejlfinding
 - meddelelse vises, selvom papirstoppet er afhjulpel 118
- papirmeddelelser
 - Papirstop, træk bakke 1 ud. Skub blå knap ned. [23y.xx] 101
- papirstop
 - forebygge 94
 - forstå meddelelser 95
 - få adgang 95

- papirstop, afhjælpe
 bag bagpanelet 99
 bag frontpanel 96
 i bakke 1 103
 i bakke 2 103
 i dupleksområde 101
 i standardbakke 100
 MP arkfoder 103
 Papirstop, bagpanel [20y.xx] 99
 Papirstop, bakke [x] [24y.xx] 103
 Papirstop, frontpanel [20y.xx] 96
 Papirstop, MP-arkfoder
 [250.xx] 103
 Papirstop, standardbakke
 [20y.xx] 100
 Papirstop, træk bakke 1 ud. Skub
 blå knap ned. [23y.xx] 101
 papirstørrelse
 indstille 26
 Papirstørrelse/type 49
 Papirstørrelsen Universal
 indstille 26
 papirstørrelser
 understøttet af printeren 42
 papirtype
 indstille 26
 papirtyper
 dupleksunderstøttelse 43
 hvor skal papiret ilægges 43
 understøttet af printeren 43
 Paral. port deakt [56] 112
 parallelport 18
 Patron næsten helt tom, [x] sider
 tilbage, anslået [88.xy] 105
 Patron næsten tom [88.xy] 105
 Patron snart tom [88.xy] 105
 PIN-kode til printerkontrolpanel
 fremstille 93
 Planlæg strømtilstande
 brug af 78
 PostScript, menu 73
 printer 19
 flytte 8, 88
 konfigurationer 9
 minimumsafstande 8
 transport 89
 vælge en placering 8
 printerdriver
 hardwareindstillinger, tilføjer 20
 printeren udskriver tomme
 sider 124
 printerens yderside
 rengøre 82
 Printergenstart. Kontr. sen.
 job. 112
 printerindstillinger, fejlfinding
 intern option registreres ikke 116
 problemer med skuffer 117
 printerkonfigurationer
 grundlæggende model 9
 konfigureret model 9
 printerkontrolpanel
 brug af 11
 Dvaleknaplys 12
 indikator 11, 12
 knapper 11
 standardindstillinger,
 gendan 92
 printermeddelelser
 administrere 90
 Bag. USB-port deakt. [56] 112
 Bakke fuld. Fjern papir. 105
 Billedenh. næsten helt tom, [x]
 sider tilbage, anslået [84.xy] 108
 Billedenh. næsten tom
 [84.xy] 108
 Billedenh. snart tom [84.xy] 107
 Defekt flashhuk. [51] 107
 Flashhuk. fuld [52] 107
 For mange bk. Fjern nogle.
 [58] 113
 Geninstaller den manglende eller
 ikke-fungerende billedenhed
 [31.xy] 113
 Geninstaller den manglende eller
 ikke-fungerende patron
 [31.xy] 113
 Hukommelse fuld [38] 110
 Ikke-Dell [forbrugsstofftype], se
 betjeningsvejledningen
 [33.xy] 111
 Ilæg [paper source] med [custom
 string] [orientation] 108
 Ilæg [paper source] med [custom
 type name] [orientation] 108
 Ilæg [paper source] med [paper
 size] [orientation] 109
 Ilæg [paper source] med [paper
 type] [paper size]
 [orientation] 109
 Isæt bakke [x] 108
 Kan ikke defrag. flashhuk.
 [37] 105
 Kompleks side kan fejludskrives
 [39] 107
 Luk frontpanelet 106
 Læg [custom string] [orientation] i
 MP-arkfoderen 109
 Læg [custom type name]
 [orientation] i MP-
 arkfoderen 109
 Læg [paper size] [orientation] i
 MP-arkfoderen 110
 Læg [paper type] [paper size]
 [orientation] i MP-
 arkfoderen 110
 Netværksfejl, port [x] [54] 110
 Netværksfejl, standardport
 [54] 111
 Papiret er for kort [34] 111
 Papirstop, bagpanel [20y.xx] 99
 Papirstop, bakke [x] [24y.xx] 103
 Papirstop, frontpanel [20y.xx] 96
 Papirstop, MP-arkfoder
 [250.xx] 103
 Papirstop, standardbakke
 [20y.xx] 100
 Paral. port deakt [56] 112
 Patron næsten helt tom, [x] sider
 tilbage, anslået [88.xy] 105
 Patron næsten tom [88.xy] 105
 Patron snart tom [88.xy] 105
 Printergenstart. Kontr. sen.
 job. 112
 Skift [paper source] til [custom
 string]. Indlæs [orientation]. 106
 Skift [paper source] til [custom
 type name]. Indlæs
 [orientation]. 106
 Skift [paper source] til [paper
 size]. Indlæs [orientation]. 106
 Skift [paper source] til [paper
 type] [paper size]. Indlæs
 [orientation]. 106
 Store dok. sorteres ikke [37] 105
 Udskift billedenhed, 0 sider
 tilbage, anslået [84.xy] 112
 Udskift ikke-understøttet
 billedenhed [32.xy] 113
 Udskift ikke-understøttet patron
 [32.xy] 113
 Udskift patron, 0 sider tilbage,
 anslået [88.xy] 112
 Udskift patron, matcher ikke
 printerområde [42,xy] 112

Uformat. flashhuk. [53] 107
 Utilstr. huk., ej ress.besp. [35] 110
 printeroplysninger
 sådan finder du det 7
 printersikkerhed
 oplysninger om 81
 publikationer
 sådan finder du det 7

R

rapporter
 vise 91
 rengøre
 printerens yderside 82
 rengøring af printeren 82

S

sammenkæde skuffer 34
 sikkerhedslås 80
 Skift [paper source] til [custom string]. Indlæs [orientation]. 106
 Skift [paper source] til [custom type name]. Indlæs [orientation]. 106
 Skift [paper source] til [paper size]. Indlæs [orientation]. 106
 Skift [paper source] til [paper type] [paper size]. Indlæs [orientation]. 106
 skrifttypeeksempler, udskrive 47
 skuffer
 fjerne sammenkædning 34
 indlæse 27
 sammenkædning 34
 slette harddiskens flygtige hukommelse 80
 slette harddiskens ikke-flygtige hukommelse 81
 Slumringstilstand
 justere 77
 software
 Statusmeddelelser 90
 Statusovervågningscenter 90
 Værktøj til bestilling af forbrugsstoffer 83
 specialtyper
 konfigurere 35
 tildele 35
 Standard USB, menu 62
 standardbakke, bruge 27
 standardindstillinger, gendanne 92
 Standardkilde, menu 48

standardskuffe
 indlæse 27
 Statusovervågningscenter
 få adgang 90
 stop, afhjælpe
 bag bagpanelet 99
 bag frontpanel 96
 i bakke 1 103
 i bakke 2 103
 i dupleksområde 101
 i standardbakke 100
 MP arkføder 103
 Store dok. sorteres ikke [37] 105
 sribede vandrette linjer vises på udskrifter 136
 sribede vertikale linjer vises på udskrifter 137
 systemkort
 få adgang 14

T

tildele specialpapirtyper 35
 tilføjer hardwareindstillinger
 printerdriver 20
 tilgængelige interne indstillinger 14
 tilpasse slumringstilstand 77
 tilslutte kabler 18
 tip
 brevhoved 41
 karton 40
 om brug af etiketter 41
 om brug af konvolutter 40
 transparente 41
 tip om brug af konvolutter 40
 tonerkassette
 udskifte 84
 tonersværningsgrad
 justere 45
 transparente
 ilægge, MP-arkføder 31
 tip 41
 transport af printeren 89
 trykknapskonfiguration, metode brug af 22
 Trådløs Opsætningsassistent
 brug af 23
 trådløst netværk
 konfigurationsinformation 21
 trådløst netværk, opsætning
 via Embedded Web Server 24
 Trådløst opsætningsværktøj
 brug af 23

U

Udskift billedenhed, 0 sider tilbage, anslået [84.xy] 112
 Udskift ikke-understøttet billedenhed [32.xy] 113
 Udskift ikke-understøttet patron [32.xy] 113
 Udskift patron, 0 sider tilbage, anslået [88.xy] 112
 Udskift patron, matcher ikke printerområde [42,xy] 112
 udskifte
 billedenhed 85
 tonerkassette 84
 udskriftsjob
 annullere fra computer 47
 annullere fra printerens kontrolpanel 47
 udskrive
 fra Macintosh 45
 fra Windows 45
 menuindstillingsside 24
 netværksinstallationside 25
 skrifttypeeksempler 47
 via en mobilenhed, der bruger AirPrint 46
 via en mobilenhed, der bruger Dell-mobiludskrivning 46
 udskrive et dokument 45
 udskrive fejlfinding
 der opstår ofte papirstop 118
 der opstår uventede sideskift 123
 der udskrives forkerte tegn 122
 fastklemte sider udskrives ikke igen 119
 forkerte margener på udskrifter 128
 job udskrives fra den forkerte skuffe 121
 job udskrives ikke 119
 job udskrives på det forkerte papir 121
 papiret krøller 129
 skuffesammenkædning virker ikke 122
 Store job sorteres ikke 123
 udskriftsjobbet tager længere tid end forventet 121
 udskrivning bliver langsommere 120
 Uformat. flashhuk. [53] 107

ujævn udskriftstæthed 140
understøttede papirstørrelser 42
Understøttede papirtyper og -
vægte 43
undgå papirstop 42, 94
uregelmæssigheder i
udskrivningen 130
USB-port 18
Utilstr. huk., ej ress.besp. [35] 110

V

valgfri skuffe
 indlæse 27
 installere 17
via Embedded Web Server 12
vise
 rapporter 91
vælge en placering til printeren 8
vælge papir 38
Værktøj til bestilling af
forbrugsstoffer
 bestille forbrugsstoffer 83

X

XPS-menu 73

Ø

Økotilstandsindstilling 76

Å

åbne statusovervågningscenter 90